

# BEDIENUNGSANLEITUNG



KBS Gastrotechnik GmbH – Schoßbergstraße 26 – 65201 Wiesbaden

<b>ES</b>	INSTRUCCIONES DE INSTALACIÓN, USO Y MANTENIMIENTO ARMARIOS FRIGORÍFICOS
<b>FR</b>	INSTRUCTIONS D'INSTALLATION, D'UTILISATION ET D'ENTRETIEN ARMOIRES FRIGORIFIQUES
<b>EN</b>	INSTALLATION, USE AND MAINTENANCE INSTRUCTIONS REFRIGERATION CABINETS
<b>DE</b>	INSTALLATIONS, GEBRAUCHS UND WARTUNGSANLEITUNG KÜHLSCHRÄNKE
<b>IT</b>	ISTRUZIONI PER L'INSTALLAZIONE, L'USO E LA MANUTENZIONE ARMADI FRIGORIFERI
<b>PL</b>	INSTRUKCJA INSTALACJI, UŻYTKOWANIA I KONSERWACJI URZĄDZENIA SZAFY CHŁODNICZE
<b>NL</b>	INSTRUCTIES VOOR INSTALLATIE, GEBRUIK EN ONDERHOUD VAN DE KOELVITRINES
<b>FIN</b>	KYLMÄSÄILYTYSKAAPPIEN ASENNUS-, KÄYTTÖ- JA HOITO-OHJE
<b>S</b>	INSTALLATIONS-, ANVÄNDAR- OCH UNDERHÅLLSINSTRUKTIONER TILL KYLSKÅP

				
PRECAUCIÓN	TENSIÓN PELIGROSA	LEA LAS INSTRUCCIONES	TIERRA DE PROTECCIÓN	EQUIPOTENCIALIDAD
PRÉCAUTION	TENSION DANGEREUSE	LISEZ LES INSTRUCTIONS	TERRE DE PROTECTION	ÉQUIPOTENTIALITÉ
WARNING	HAZARDOUS VOLTAGE	PLEASE READ INSTRUCTIONS	PROTECTIVE EARTH	EQUIPOTENTIAL BONDING
VORSICHT	GEFÄHRLICHE SPANNUNG	ANLEITUNG GRÜNDLICH LESEN	SCHUTZ- ERDE	POTENZIALAUSGLEICH
PRECAUZIONE	TENSIONE PERICOLOSA	LEGGERE LE ISTRUZIONI	TERRA DI PROTEZIONE	EQUIPOTENZIALITÀ
OSTRZEŻENIE	WYSOKIE NAPIĘCIE	NALEŻY PRZECZYTAĆ INSTRUKCJĘ	UZIEMIENIE OCHRONNE	PODŁĄCZENIE EKWIPOWENCJALNE
WAARSCHUWING	GEVAARLIJK VOLTAGE	INSTRUCTIES LEZEN AUB	BESCHERMENDE AARDING	POTENTIALVEREFFENING
VAROITUS	VAARALLINEN JÄNNITE	LUE KÄYTTÖOHJE	SUOJAMADOITUS	SAMAPOTENTIALINEN LIITÄNTÄ
VARNING	FARLIG SPÄNNING	VÄNLIGEN LÄS INSTRUKTIONERNA	SKYDDSJORDNING	SPÄNNINGSUTJÄMNING

<b>ESPAÑOL (ARMARIOS FRIGORÍFICOS)</b> .....	<b>7</b>
<b>ENGLISH (REFRIGERATION CABINETS)</b> .....	<b>15</b>
<b>FRANÇAIS (ARMOIRES FRIGORIFIQUES)</b> .....	<b>23</b>
<b>DEUTSCH (KÜHLSCHRÄNKE)</b> .....	<b>31</b>
<b>ITALIANO (ARMADI FRIGORIFERI)</b> .....	<b>39</b>
<b>POLSKY (SZAFY CHŁODNICZE)</b> .....	<b>47</b>
<b>NEDERLANDS (KOELVITRINES)</b> .....	<b>55</b>
<b>SUOMI (KYLÄSÄILYTYSKAAPPIEN)</b> .....	<b>63</b>
<b>SVENSKA (KYLSKÅP)</b> .....	<b>71</b>

**DIMENSIONES GENERALES Y ACOMETIDAS (mm)**  
**DIMENSIONS GÉNÉRALES ET BRANCHEMENTS (mm)**  
**GENERAL MEASUREMENTS AND CONNECTIONS(mm)**  
**ALGEMENE MATEN EN AANSLUITINGEN (mm)**  
**ALLMÄNNA MÅTT OCH ANSLUTNINGAR (mm)**

**ALLGEMEINE ABMESSUNGEN UND ZULEITUNGEN (mm)**  
**DIMENSIONI GENERALI E CONNESSIONI(mm)**  
**WYMIARY OGÓLNE ORAZ PODŁĄCZENIE (mm)**  
**MITAT JA LIITÄNNÄT**

A	Evaporador	Évaporateur	Evaporator	Verdampfer	Evaporatore	Skraplacz	Verdamper	Lauhdutin	Avdunstare
B	Toma Eléctrica	Alimentation	Plug	Stromquelle	Presa elettrica	Wtyczka	Stekker	Sähköliitäntä	Kontakt
C	Desague	Évacuation	Drainage	Abfluss	Scarico	Drenaż	Aftappen	Poistoaukko	Avlopp

GNHC07 - GASTRONORM 700L (HC: R600a/ R290a)

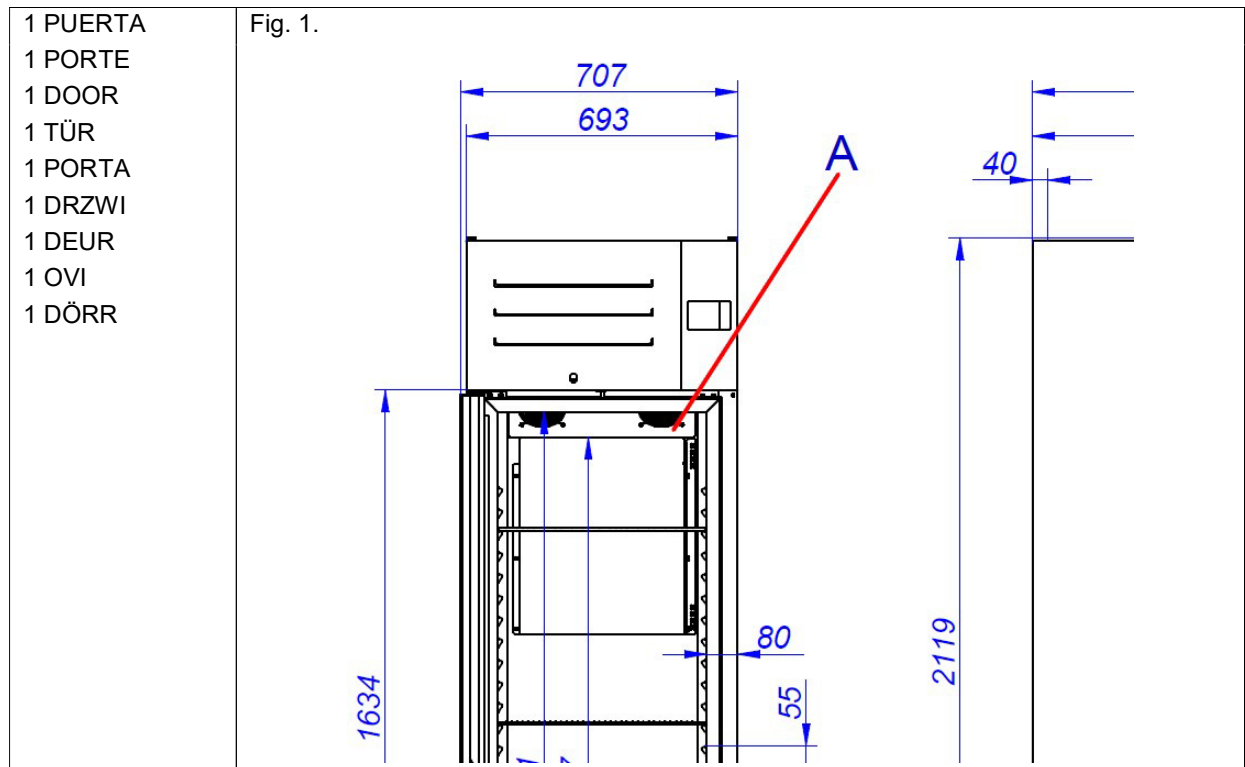

GNHC14 - GASTRONORM 1400L (HC: R600a/ R290a)

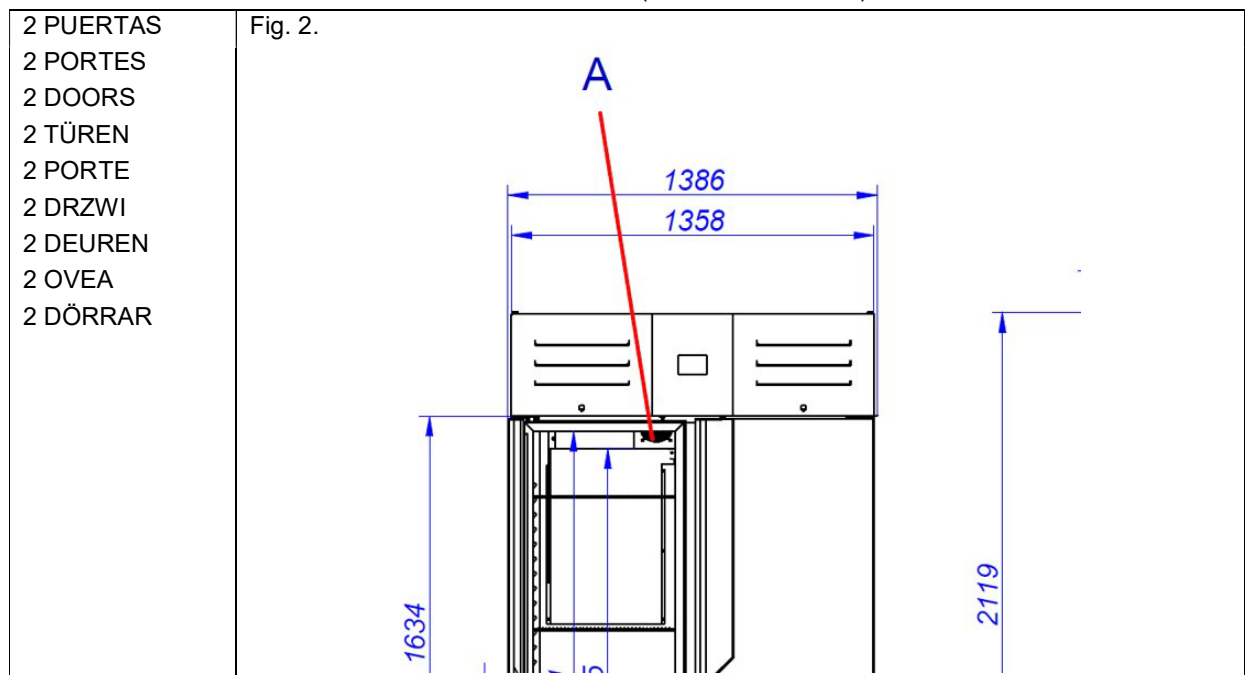

ES

CONEXIÓN DESAGÜE  
DRAINAGE CONNECTION  
CONEXION DE L'EVACUATION  
ABWASSERANSCHLUSS  
CONNESSIONE DELLO SCARICO

PODŁĄCZENIE DO ODPROWADZANIA WODY  
ELEKTRISCHE AANSLUITING  
POISTOVESILITÄNTÄ  
ELEKTRISK ANSLUTNING

Fig. 3.

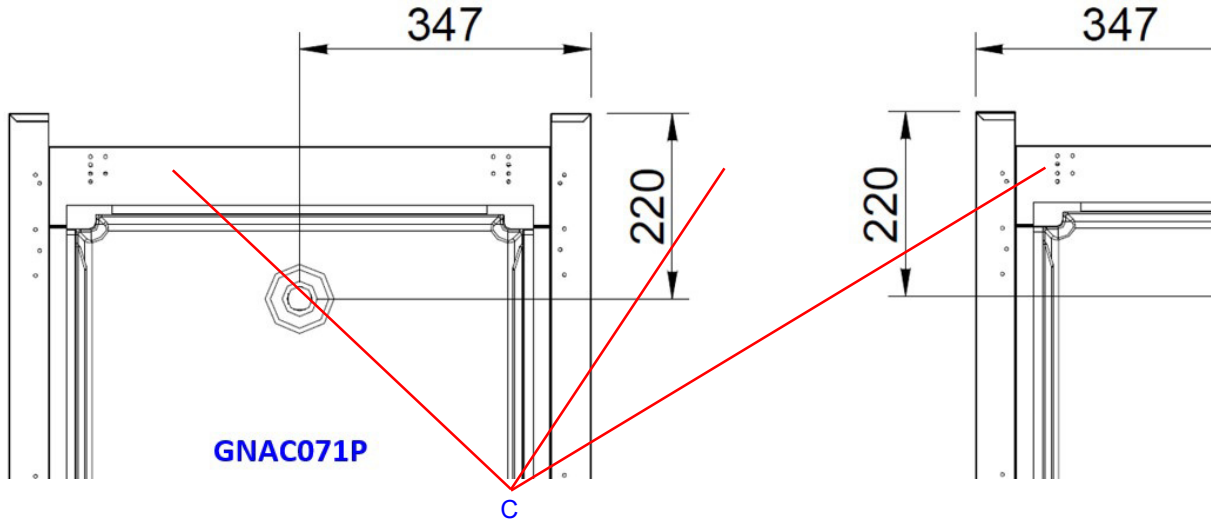

COLOCACION DE ARMARIO EN SALA (mm)  
POSE D'ARMOIRE EN SALLE (mm)  
LOCATION OF CABINET IN THE ROOM (mm)  
PLAATSING VAN DE VITRINE IN DE RUIMTE (mm)  
PLACERING AV SKÅP I RUMMET (mm)

AUFSTELLUNG DES KÜHLSCHRANKS IM RAUM (mm)  
POSIZIONAMENTO DELL'ARMADIO NELLA SALA (mm)  
UMIESZCZENIE SZAFY W POMIESZCZENI (mm)  
KYLÄSÄILYTYSKAAPIN SIIJOITTAMINEN (mm)

Fig. 4.

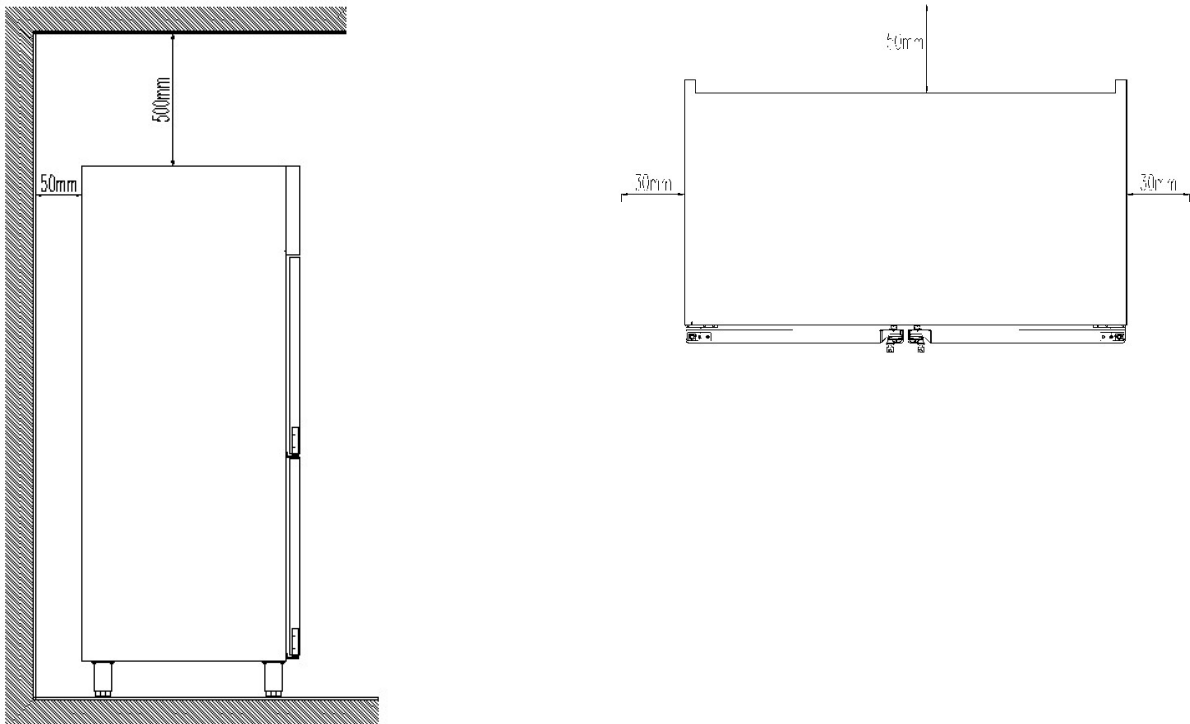

**CARACTERISTICAS GENERALES**  
**CARACTÉRISTIQUES GÉNÉRALES**  
**GENERAL CHARACTERISTICS**  
**ALGEMENE KENMERKEN**  
**ALLMÄNNA EGENSKAPER**

**ALLGEMEINE EIGENSCHAFTEN**  
**CARATTERISTICHE GENERALI**  
**CHARAKTERYSTYKA OGÓLNA**  
**YLEISET OMINAISUUDET**

Tabla 1 / Table 1 / Tableau 1 / Table 1 / Tabelle 1 / Tabella 1 / Tabela 1/ Tabel 1 / Taulukko 1 /Tabell 1

Modelo Modèle Model Modell Modello Model Malli Modell	Puertas Portes Doors Türen Porte Drzwi Deur Ovi Dörr	Temp. Temp. Temp. Temp. Temp. Temp. Temp. Temp.	Gas Gaz Gas Gas Gas Gaz Gas Kaasu Gas	Potencia frigorífica (W) Puissance frigorifique (W) Refrigerated power (W) Kühlleistung (W) Potenza frigorifera (W) Moc chłodzenia (W) Koelvermogen (W) Jäähdytysteho (W) Kylkraft (W)	W x D x H exterior (mm) L x P x H extérieur (mm) W x D x H external (mm) B x H x T außen (mm) W x D x H exterior (mm) W x D x H zewnętrzne (mm) B x D x H (mm) L x S x K (mm) ulkomitat B x D x H (mm)	Peso neto (kg) Poids net (kg) Weight (kg) Nettogewicht (kg) Peso netto (kg) Masa netto (kg) Netto gewicht (Kg) Nettopaino Nettovikt (Kg)
GNAC071P	1	P <sup>i</sup>	R-600 a	296	693 x 875 x 2119	162
GNAC072P	2	P	R-600 a			
GNAC071N	1	N <sup>ii</sup>	R-290 a	364		
GNAC072N	2	N	R-290 a			
GNAC 142P	2	P	R-600 a	296	1.358x 875 x 2119	227
GNAC 143P	3	P	R-600 a			
GNAC 144P	4	P	R-600 a			
GNAC 142N	2	N	R-290	907		
GNAC 143N	3	N	R-290			
GNAC 144N	4	N	R-290			

<sup>1</sup> P: positivo/ positif / positive / positif / positivo / pozytywny/ Positief/ Positiivinen / Positiv

<sup>2</sup> N: negativo/ négatif / negative / negativ / negativo / negatywny/ Negatief / Negatiivinen / Negativ

**PANEL DE CONTROL**  
**PANNEAU DE COMMANDE**  
**CONTROL PANEL**  
**BEDIENINGSPANEEL**  
**KONTROLLPANEL**

**BEDIENFELD**  
**PANNELLO DI CONTROLLO**  
**PANEL STEROWANIA**  
**OHJAUSPANEELI**

Fig. 5.

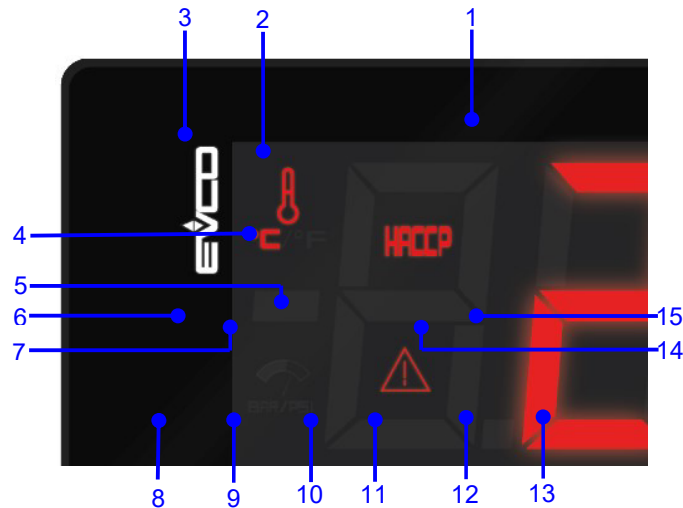

1	2	3	4	5	6	7	8
Visor T <sup>a</sup>	Alarma HACCP en memoria	Unidad medida T <sup>a</sup>	Alarma	Luz cámara encendida	Estatus compresor	Estatus ventilador	SET / Bloqueo teclado
Afficheur T <sup>a</sup>	Alarme HACCP mémorisée	Unité mesurée T <sup>a</sup>	Alarme	Éclairage enceinte al-lumé	Statut compresseur	Statut ventilateur	SET verrouillage clavier
T <sup>a</sup> Display	Saved HACCP alarm	T <sup>a</sup> Unit measure	Alarm	Cabinet light ON	Status compressor	Status fan	SET, keypad lock
Temperaturanzeige	HACCP-Alarm im Speicher	Temperatur Maßeinheit	Alarm	Zellenlicht ON	Status Kompresso	Status Lüfter	Set, Lösen der Tastenfeldsperre
Visualizzatore di T <sup>a</sup>	allarme HACCP in memoria	Unità misura T <sup>a</sup>	Allarme	Luce cella acces	Modalità compressore	Modalità ventilatore	SET, blocco tastiera
Wyświetlacz T <sup>a</sup>	Zapisany alarm HACCP	Jednostka miary T <sup>a</sup>	Alarm	Światło szafki włączone	Status kompresor	Status wentylator	USTAW, blokada klawiatury
Displaytemperatuur	Opgeslagen HACCP-alarm	Meeteenheid T <sup>a</sup>	Alarm	Koelkastlampje ingeschakeld	Compressorstatus	Ventilatorstatus	SET, toetsenbordvergrendeling
Lämpötilanäyttö	Tallennettu HACCP-hälytys	Mittayksikkö T <sup>a</sup>	Hälytys	Jääkaapin valo on päällä	Kompressorintila	Tuulettimen tila	SET, näppäimistön lukitus
Temperaturdisplay	Sparade HACCP-larm	Måttenhät T <sup>a</sup>	Alarm	Kylskåpslampan tänds	Kompressorstatus	Fläktstatus	SET, knappsatslös

9	10	11	12	13	14	15
ON / Stand by	DOWN, funciones suplementarias	UP, Sobreenfriamiento	Desescarche / Ahorro energético	Luz cámara	Estatus desescarche	Estatus Ahorro energético
ON / Stand by	DOWN, fonctions supplémentaires	UP, Surrefroidissement	Dégivrage / Économie d'énergie	Éclairage	Statut dégivrage	Statut Économie d'énergie
ON / Stand by	DOWN, additional function	UP, Overcooling	Defrost / Energy saving	Cabinet light	Status defrost	Status Energy saving
ON / Stand by	DOWN, Zusatzfunktionen	UP, Überkühlung	Abtauung / Energie sparen	Zellenlicht	Status Abtauen	Status Energie sparen
ON / Stand by	DOWN, funzioni supplementari	UP, Sottoraffreddamento	Sbrinamento / Risparmio energetico	Luce cella acces	Stato sbrinamento	Status Risparmio energetico
ON / Stand by	DOWN, dodatkowa funkcja	UP, Overcooling	Odszranianie ręczne	Światło w szafy chłodnictwo	Status odszranianie	Status Oszczędzanie energii
ON / Stand by	DOWN, extra functie	UP, overcoelen	Handmatig ontdoeien	Koelkast licht	Ontdooistatus	Status Energiebesparende
ON / Stand by	DOWN, lisätoiminto	UP, ylijäähdystystä	Manuaalinsulatus	Jääkaapin valo	Sulatuksen tila	Status Energiansäästö
ON / Stand by	DOWN, ytterligare funktion	UP, överkyllning	Manuell avfrostning	Kylskåpslampan	Avfrostningsstatus	Status Energisparande

## 1. ÍNDICE

---

1.	ÍNDICE .....	7
2.	INFORMACIÓN Y ADVERTENCIAS GENERALES .....	8
3.	DATOS DEL PRODUCTO .....	9
3.1	Características generales .....	9
4.	INSTRUCCIONES DE INSTALACIÓN .....	10
4.1	Desembalaje .....	10
4.2	Emplazamiento y nivelación .....	10
4.3	Conexión eléctrica .....	11
4.4	Conexión del desagüe .....	11
4.5	Reciclaje .....	11
5.	INSTRUCCIONES DE USO Y MANTENIMIENTO .....	12
5.1	Funcionamiento .....	12
5.1.1	Simbología del panel de mando .....	12
5.1.2	Encendido de la máquina .....	12
5.1.3	Funcionamiento de la máquina .....	12
5.1.4	Apagado de la máquina .....	13
5.2	Consejos útiles .....	13
5.2.1	Mantenimiento .....	13
5.2.2	No uso prolongado .....	13
6.	ANOMALÍAS, ALARMAS Y AVERÍAS .....	14
7.	RECICLAJE DEL PRODUCTO .....	14



## 2. INFORMACIÓN Y ADVERTENCIAS GENERALES

---

Este manual ha sido creado para facilitar la completa comprensión del funcionamiento, instalación y mantenimiento de la máquina. En la información y las advertencias necesarias para una correcta instalación y uso del aparato están disponibles, así como de información acerca de las características y posibilidades que ofrece, a fin de que se pueda aprovechar todo el potencial a su disposición.



**ANTES DE PROCEDER A LA PUESTA EN SERVICIO DEL APARATO, LEER DETENIDAMENTE LAS INSTRUCCIONES DE ESTE MANUAL.**

**Conservar este manual en lugar seguro para futuras consultas.**

**En caso de venta o cesión de la máquina, suministrar este manual al nuevo usuario.**



**ESTE ES UN APARATO EXCLUSIVAMENTE PARA USO PROFESIONAL, Y DEBE SER UTILIZADO POR PERSONAL CUALIFICADO.**

- El emplazamiento y la instalación, así como reparaciones o transformaciones, deben realizarse siempre por un **TÉCNICO AUTORIZADO**, atendiendo a la reglamentación en vigor en cada país, no haciéndose responsable el fabricante por una mala instalación de la misma.
- La instalación, ajuste incorrecto, el servicio ó el mantenimiento inapropiados del aparato así como la manipulación del mismo pueden provocar tanto daños materiales como lesiones.
  - Si su máquina ha sufrido alguna avería llame al **Servicio de Asistencia Técnica**.
  - **NO** trate de repararlo usted mismo o personal no cualificado ni autorizado.
  - Utilice repuestos originales, de lo contrario quedara sin efecto la garantía.
- Para realizar operaciones de mantenimiento es preciso desconectar el armario refrigerado de la corriente eléctrica mediante el dispositivo de desconexión/interruptor general.
- **NO** utilice para su limpieza productos abrasivos, corrosivos, ácidos, disolventes y detergentes a base de cloro, ya que dañarían al aparato.



**EL INCUMPLIMIENTO DE ESTAS NORMAS O EL USO INDEBIDO DEL APARATO EXIME AL FABRICANTE DE CUALQUIER GARANTÍA O RECLAMACIÓN POSIBLE.**

### 3. DATOS DEL PRODUCTO

Todos los aparatos disponen de placa de características que identifica el aparato e indica las características técnicas del mismo, está ubicada en uno de los laterales de la máquina. No retire la placa del aparato.

Explicación de la placa matrícula que acompaña su mueble.

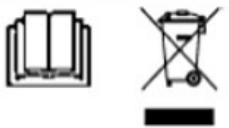
  PL1132470571 (1) Made in EU MOD <span style="border: 1px solid black; padding: 2px;">GCP-701 L (2)</span> SN <span style="border: 1px solid black; padding: 2px;">  </span> 230V (4) 50Hz (5) 1N (	<b>NÚMERO</b>	<b>DESCRIPCIÓN</b>
	1	FABRICANTE
	2	MODELO
	3	N.º SERIE
	4	TENSIÓN DE TRABAJO
	5	WATIOS DE POTENCIA FRIGORÍFICA
	6	FRECUENCIA
	7	WATIOS DE POTENCIA FRIGORÍFICA
	8	CLASE CLIMÁTICA (N=4)
	9	RANGO DE TRABAJO
	10	TIPO DE GAS REFRIGERANTE
	11	GRAMOS DE GAS REFRIGERANTE
12	NORMATIVA	

Nota: Esta placa es a modo de ejemplo.

Mencione las características indicadas al contactar con el servicio técnico.

#### 3.1 Características generales

El armario adquirido está concebido para la conservación de bebidas y alimentos.

Le aconsejamos no introducir alimentos o recipientes calientes, así como productos químicos, corrosivos o medicamentos, y evitar el uso inadecuado del mueble.

Dependiendo del armario que usted haya adquirido, podemos establecer distintas clasificaciones, en función de la temperatura a conseguir:

<b>REFRIGERACIÓN</b> (-2°C a +8°C)	Están preparados para la conservación de productos frescos o alimentos precocinados durante cortos períodos de tiempo, así como la refrigeración de bebidas.
<b>MANTENIMIENTO DE CONGELADOS</b> (-15 a -25° C.)	Conservan productos previamente ultracongelados durante largos períodos de tiempo (Hasta seis meses).

Los límites de funcionamiento establecidos para los armarios de clase climática 4 y 5 son las siguientes:

Entorno	Límites	
	Clase climática 4	Clase climática 4
Temperatura ambiente (°C)	+38°C	43°C
Temperatura de condensación	+54°C	54°C
Humedad relativa (%)	60%	65%

Para conocer las dimensiones del equipo adquirido, consulte Figuras 1 al 3 y consulte la tabla 1 para conocer las características generales del mismo.

## 4. INSTRUCCIONES DE INSTALACIÓN



El emplazamiento y la instalación, así como reparaciones o transformaciones, deben realizarse siempre por un **TÉCNICO AUTORIZADO**, atendiendo a la reglamentación en vigor en cada país.

La instalación, ajuste incorrecto, el servicio ó el mantenimiento inapropiados del aparato así como la manipulación del mismo pueden provocar tanto daños materiales como lesiones.

El aparato contiene en el circuito refrigerante propano (R290) o isobutano (R-600a) un gas natural altamente compatible con el medio ambiente que es inflamable.

Mientras se transporta e instala el aparato asegurarse de que ninguna parte del circuito refrigerante está dañado.

Evitar las fuentes de fuego y de ignición abiertas a toda costa.

Garantizar que la habitación en la que se encuentra el aparato está bien ventilada.

### 4.1 Desembalaje

Desembale la máquina y compruebe que no haya sufrido ningún daño en el transporte, de lo contrario notifíquelo inmediatamente a su proveedor y al transportista. En caso de duda no utilice la máquina hasta haber analizado el alcance de los daños.



**Los elementos del embalaje (plásticos, poliuretano expandido, grapas, etc....) no deben dejarse al alcance de los niños, pues tienen un peligro potencial.**

El armario no se debe de volcar. En caso de necesidad, algunos armarios

se pueden volcar por la cara que está indicada en el embalaje. Si no se indica, no se puede volcar. Hay que esperar mínimo 2 horas desde que se colocó en posición vertical para su puesta en marcha.

El manejo de la máquina debe realizarse con carretilla elevadora o similar para no dañar la estructura de la máquina. Transportar la máquina hasta el lugar donde se debe instalar y posteriormente desembalarla.

Los elementos utilizados para el embalaje son totalmente reciclables, con lo que deben tirar en su contenedor correspondiente.

### 4.2 Emplazamiento y nivelación

La zona donde se ubique el armario debe estar despejada y limpia, evitando que el ventilador del equipo frigorífico absorba materiales que luego son depositados en el aleteado del condensador, reduciendo la eficiencia del sistema.

Retirar el palet, cuidando de no provocar golpes en el mueble. Ahora se puede nivelar el armario, roscando o desenroscando las patas. Cuando esté nivelado se puede retirar el film de protección del acero inoxidable usando algún objeto no punzante, no usar un cutter ya que podría arañar el acero.

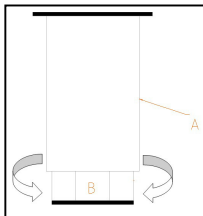

A: CUERPO DE LA PATA

B: ROSCA:

Girar a la derecha para bajar el mueble

Girar a la izquierda para elevar el mueble

El armario, en su colocación definitiva, debe quedar retirado de la pared por su respaldo 50mm y por sus laterales 30mm, y 500mm del techo según se indica en Figura 4.

Si la máquina va con ruedas asegúrese de colocar el equipo en una superficie plana.

En la puesta en marcha asegurarse de que no hay ninguna fuente de calor cercana.

Para el perfecto funcionamiento de los elementos que componen el sistema frigorífico, es importantísimo que las tomas de aire, tanto del ventilador ubicado en el interior del armario como el acceso de aire al condensador no estén taponadas.

No instalar el armario a la intemperie.

No introducir elemento alguno por las rejillas de protección de ventiladores o zona del equipo frigorífico.

Evitar las fuentes de fuego y de ignición abiertas a toda costa.

### 4.3 Conexión eléctrica

La conexión eléctrica del aparato debe hacerse siempre por un TÉCNICO AUTORIZADO.

Se deberán tener en cuenta las normas legales vigentes en cada país en materia de conexiones a la red eléctrica.



- Verificar que la tensión y frecuencia de la red corresponde a la que se indica en la placa de características.
- Es imprescindible que la instalación eléctrica donde se vaya a conectar el armario disponga de TOMA DE TIERRA, así como de la debida protección de magnetotérmico y diferencial (Se aconseja de 30 mA).
- Comprobar que la sección de la toma de alimentación sea la adecuada para el consumo que va a soportar.
- La toma de corriente ha de ser tipo Schuko ya que la manguera que incorpora su armario es de ese tipo (también llamada tipo F o también llamada CEE 7/4”), con bornes de 4,8mm. y toma de tierra. Está prohibido alargar dicha manguera de entrada corriente por su seguridad. Además, los armarios, bajo pedido, se entregan con mangueras entrada corriente tipo H (Inglaterra) y tipo B (América)
- Si en la instalación de la máquina detecta algún fallo, hágalo saber a su proveedor inmediatamente.



**No cumplir con las especificaciones del fabricante o una instalación inadecuada, exime al mismo de cualquier responsabilidad, no haciéndose responsable de los daños personales, o materiales que pudiera sufrir la máquina.**

Consulte la placa de características que identifica el aparato para conocer las características eléctricas de su equipo. Apartado 3.

Existen versiones a 220V 60Hz y 115V 60Hz. Verificar intensidades en placa matrícula.

### 4.4 Conexión del desagüe

La manguera de desagüe del armario hay que conectarla a la red de desagües general. La colocación se hará según normativa. Consultar Figura 3 para conocer la ubicación del desagüe.

### 4.5 Reciclaje

El embalaje de este producto está formado por:

- Palet de madera.
- Cartón.
- Fleje de polipropileno.
- Polietileno expandido.



Todos los embalajes utilizados en el empaquetado de esta máquina, son reciclables, con lo que la eliminación correcta de estos productos contribuirá a la conservación del medio ambiente. Para mayor información sobre el reciclaje de estos productos, diríjase a la oficina competente del organismo local. Deseche estos materiales con arreglo a las normas vigentes.

## 5. INSTRUCCIONES DE USO Y MANTENIMIENTO



ANTES DE PROCEDER A LA PUESTA EN SERVICIO DEL APARATO, LEER DETENIDAMENTE LAS INSTRUCCIONES DE ESTE MANUAL.



ESTE ES UN APARATO EXCLUSIVAMENTE PARA USO PROFESIONAL, Y DEBE SER UTILIZADO POR PERSONAL CUALIFICADO.

### 5.1 Funcionamiento

A continuación se mostrará los pasos a seguir para operar con el armario frigorífico, mostrando todas las posibilidades de funcionamiento que dispone.

#### 5.1.1 Simbología del panel de mando

Los armarios refrigeradores se controlan mediante un termostato electrónico. En la Figura 5 podrá observar los detalles del mismo.

#### 5.1.2 Encendido de la máquina

- Una vez limpio el interior del mueble, enchufar a la red eléctrica y pulsar el icono de encendido 
- La temperatura del termostato indica la temperatura del aire del interior del armario.
- A los tres minutos después del encender el controlador, la señal del compresor en marcha (Fig.5) ha de iluminarse permanentemente hasta que el equipo alcance la temperatura de corte.
- La temperatura que aparece en el visor de temperatura al principio será la temperatura ambiente. Conforme funcione la máquina, si las puertas están cerradas, irá bajando hasta el valor de régimen.
- Es necesario que el frigorífico funcione hasta alcanzar la temperatura de trabajo, antes de proceder a la carga del género.

#### 5.1.3 Funcionamiento de la máquina

El armario que usted ha adquirido está concebido para la conservación de bebidas y alimentos. Se aconseja seguir estos puntos:

- 1) Para obtener un mejor rendimiento, evitar la colocación de alimentos calientes en el interior del frigorífico, así como bebidas cuyo envase no esté cerrado.
- 2) No introducir como productos químicos, corrosivos o medicamentos, y evitar el uso inadecuado del mueble.
- 3) Proteger los alimentos y sus aromas mediante algún sistema de cierre estanco o plástico alimentario, colocarlos de tal forma que permitan una buena circulación del aire.
- 4) No introducir los alimentos sin protección para evitar posibles oxidaciones del equipo.
- 5) Evitar en la medida de lo posible la apertura frecuente de puertas, y sobre todo, no dejarlas abiertas.
- 6) No cargar el armario por encima del nivel de carga.



- 7) Interrupción momentánea de la alimentación eléctrica. Si la interrupción no supera los 20 minutos, no es necesario tomar ninguna precaución, sólo evitar abrir las puertas en la medida de lo posible, al objeto de evitar la pérdida de temperatura. Si la interrupción se prolonga más de los 20 minutos citados, hay que comprobar que los alimentos no sobrepasan los puntos críticos, vigilar que no estén alterados y evitar la apertura de puertas.

Las temperaturas máximas para que los alimentos no se empiecen a deteriorar son:

Tipo de mueble	Temperatura máxima en el producto
Refrigeración	+ 10° C
Pescado	+ 2 C
Mantenimiento de congelados	- 15°C

El armario de refrigeración cuenta con un sistema HACCP que permite controlar las interrupciones prolongadas y los aumentos de temperatura. La activación de la alarma se comunica mediante el encendido del icono 2 de la figura 5.

- 8) El agua del desencharche es dirigido mediante una tubería a una cubeta de evaporación detrás del condensador, donde el agua se evapora con el calor del condensador.

Precauciones:

- 1) Queda garantizada la estabilidad, incluso con las puertas abiertas, aunque queda totalmente prohibido apoyarse en ellas.
- 2) No es aconsejable cargar las parrillas y cajones con mas de 40kg, debiendo en todo caso, estar la carga uniformemente repartida.
- 3) Esta totalmente prohibido sentarse o apoyarse en los cajones.
- 4) En caso de avería, no está permitido acercarse al frigorífico descalzo, con el suelo mojado o con las manos húmedas.

#### 5.1.4 Apagado de la máquina

---

Pulsar el icono  hasta que la máquina entre en modo stand by.

## 5.2 Consejos útiles

---

Leer atentamente los consejos útiles que a continuación se muestran para poder aprovechar todo el potencial que el armario frigorífico dispone.

### 5.2.1 Mantenimiento

---

Realice las operaciones de limpieza pertinentes para que su máquina tenga una vida útil duradera.

- Limpie la máquina de residuos al final de cada jornada laboral. Antes de realizar cualquier operación de limpieza, hay que proceder a desconectar el aparato de la toma de corriente. Los armarios van provistos de desagüe para facilitar su limpieza, así como la eventual salida de líquidos procedentes de los alimentos. Durante la operación de limpieza es imprescindible quitar el tapón del desagüe y limpiar éste, para evitar la obstrucción por arrastre de elementos sólidos. Se pretende que los líquidos que pueda haber no se estanquen.
- No utilice productos abrasivos, corrosivos, ácidos, detergentes a base de cloro, disolventes o derivados de gasolinas para su limpieza.
- No limpiar la máquina con chorros de agua a presión.
- Limpieza del condensador: Al limpiar se tendrá cuidado de no doblar las aletas de aluminio del condensador, ya que de hacerlo, no pasaría el aire y no condensaría, provocando serios daños al equipo y quedando fuera de garantía su reparación.
- Tomar las precauciones necesarias antes de acceder a la zona de la unidad condensadora, por la existencia de temperaturas elevadas en algunos elementos, y el consiguiente riesgo de quemaduras.
- Comprobar que las puertas cierran perfectamente.
- Si necesita cambiar algún cable nunca debe disminuir la sección del cable cambiado.
- La tapa interior de la instalación eléctrica del cuadro de mando es importantísima, si ha de desmontarla, cuando vuelva a montarla ha de dejarla estanca, como estaba.
- Dos veces al año llame al servicio técnico para que le realice las revisiones pertinentes:
  - Revisión del estado de las juntas.
  - Revisión del estado de los componentes.
- Si el cable de alimentación está dañado, debe ser sustituido por el fabricante, por su servicio posventa o por personal cualificado similar con el fin de evitar un peligro.

### 5.2.2 No uso prolongado

---

En el caso de no tener la máquina en funcionamiento durante un periodo largo de tiempo (vacaciones, cierre temporal,...) tenga en cuenta estas directrices:

- Limpie la máquina intensamente.
- Desconecte el interruptor general de suministro eléctrico.

## 6. ANOMALÍAS, ALARMAS Y AVERÍAS

A continuación se mostrarán los pasos a seguir en el caso de suceder alguna anomalía o error de funcionamiento. En la siguiente tabla se enumeran las posibles causas y las posibles soluciones. En caso de duda o de que no sea capaz de solucionar el error, póngase en contacto con el servicio técnico.



**No manipule los componentes eléctricos Ud. Mismo ya que hay peligro de muerte debido a que los componentes están bajo tensión de red.**

ANOMALÍA	POSIBLE CAUSA	SOLUCIÓN
El frigorífico no funciona	No hay corriente	Comprobar que llega corriente al frigorífico observando que el interruptor general está encendido.
Temperatura insuficiente	Ubicación del frigorífico	Comprobar que no existe cerca una fuente de calor.
	Parametros termostato	Comprobar que el punto de corte del termostato está en un valor cercano a 0°C en frigoríficos y -20 °C en congeladores. Para comprobarlo pulse la tecla "set" de su termostato una vez y suéltelo. 
	Temperatura ambiente	Comprobar que la temperatura ambiente no esté por encima de +38°C en los armarios de congelación y +43°C en armarios de refrigeración y conservación de pescados. Estas son las máximas temperaturas de funcionamiento garantizadas.
	Ubicación del género en el armario frigorífica	Comprobar que la carga de género está perfectamente colocada, sin taponar las salidas de aire del ventilador interior, y que el tiempo transcurrido desde que se ha colocado es suficiente para enfriar los productos.
	Cierre de la puerta	Comprobar que las puertas cierran correctamente
	Limpieza del condensador	Comprobar que el condensador está limpio: Ha de tener presente que cuanto más limpio esté el equipo frigorífico, más ahorro de energía, en especial el aleteado del condensador. La frecuencia vendrá determinada en función de las características del local. En caso de estar sucio ha de llamar al servicio técnico para su limpieza.
Ruidos extraños o excesivos	Mala nivelección y mal cierre de las puertas	Comprobar la nivelación del mueble y que las puertas cierran bien
	Rozamiento con zona móvil del frigorífico	Comprobar que no haya ningún objeto rozando con algún elemento móvil del frigorífico.



**NOTA: si se produce una avería no presente en la tabla, contacte con su servicio de asistencia técnica. El fabricante se reserva el derecho de modificar las características sin previo aviso.**

## 7. RECICLAJE DEL PRODUCTO



La norma Europea 2012/19/EU sobre la eliminación de aparatos eléctricos y electrónicos, indica que los electrodomésticos no deben ser eliminados de la misma manera que los desechos sólidos urbanos. Los aparatos en desuso se deben recoger separadamente para optimizar el porcentaje de recuperación y reciclaje de los materiales que los componen e impedir potenciales daños para la salud y el medio ambiente. El símbolo de la papelera tachada se encuentra en todos los productos para recordar la obligación de recolección separada. Para mayor información sobre la correcta eliminación de los electrodomésticos, los poseedores de los mismos podrán dirigirse al servicio público responsable o a los revendedores.

## 1. INDEX

---

1. INDEX .....	15
2. GENERAL INFORMATION AND WARNINGS .....	16
3. PRODUCT DETAILS .....	17
3.1 General characteristics .....	17
4. INSTALLATION INSTRUCTIONS .....	18
4.1 Removal of packaging .....	18
4.2 Positioning and levelling .....	18
4.3 Electrical connection .....	19
4.4 Drainage connection .....	19
4.5 Recycling .....	19
5. USE AND MAINTENANCE INSTRUCTIONS .....	20
5.1 Operation .....	20
5.1.1 Control panel symbols .....	20
5.1.2 Switching on the machine .....	20
5.1.3 Performance of the machine .....	20
5.1.4 Switch off the machine .....	21
5.2 Useful tips .....	21
5.2.1 Maintenance .....	21
5.2.2 Prolonged non use .....	21
6. FAULTS, ALARMS AND BREAKDOWNS .....	22
7. RECYCLING THE PRODUCT .....	22



## 2. GENERAL INFORMATION AND WARNINGS

---

This manual has been created to help you understand the operation, installation and maintenance of the machine. It contains all the necessary information and warnings to ensure that the appliance is installed and used correctly, together with information about the characteristics and possibilities offered, so that you may enjoy your machine to the full.



**BEFORE STARTING THE APPLIANCE, PLEASE READ THE INSTRUCTIONS CONTAINED IN THIS MANUAL CAREFULLY.**

**The manual should be kept safely to hand for future reference.**

**If the machine is sold or transferred, please pass the manual to the new user..**



**THIS APPLIANCE IS EXCLUSIVELY FOR PROFESSIONAL USE, AND SHOULD ONLY BE USED BY QUALIFIED PERSONNEL.**

- The positioning and installation, and all repairs or modifications, should always be carried out by an **AUTHORIZED TECHNICIAN**, in accordance with the applicable legislation of the country. The manufacturer does not accept liability if the machine is incorrectly installed.
- The installation, incorrect adjustment, inappropriate maintenance or use of the appliance may cause material damages and injuries.



- If your machine breaks down, please call the Technical Service Centre.
- Unqualified or unauthorized personnel must **NOT** try to repair the machine
- Use of spare parts other than original parts will cancel the guarantee.
- During all maintenance operations, the refrigerator must be disconnected from the main power supply at the mains power switch.
- Abrasive or corrosive products, acids, solvents and chlorine-based detergents must **NOT** be used to clean the appliance, as this may damage the components.





**FAILURE TO COMPLY WITH THESE INSTRUCTIONS OR THE INCORRECT USE OF THE APPLIANCE SHALL RELIEVE THE MANUFACTURER OF ANY OBLIGATIONS REGARDING THE GUARANTEE OR POSSIBLE CLAIMS.**

### 3. PRODUCT DETAILS

All the appliances have a specification plate which identifies it and indicates its technical characteristics; it is located on one side of the machine. Don't remove the specifications plate from the unit.

Brief introduction to the plate stuck to the machine:

	<b>19038252</b>
 	PL1132470571 <b>1</b> Made in EU
MOD <span style="border: 1px solid black; padding: 2px;">GCP-701 L <b>2</b></span> SN <span style="border: 1px solid black; padding: 2px;">  </span>	
230V <b>4</b> 50Hz <b>5</b> 1N C	

NUMBER	DESCRIPTION
1	MANUFACTURER
2	MODEL
3	SERIAL NUMBER
4	VOLTAGE
5	FREQUENCY
6	CURRENT
7	REFRIGERATION POWER (W)
8	CLIMATIC CLASS (N=4)
9	WORKING TEMPERATURE
10	GAS TYPE
11	GAS (gr)
12	NORMATIVE

Note: This plate is an example; reality might differ slightly from it.  
 These details should be given when the technical service is called.

#### 3.1 General characteristics

Acquired device is designed to preserve drinks and food.

We recommend to avoid putting hot food or containers, chemical, corrosive products or medicines inside the refrigerator, and avoiding the incorrect use of the unit.

Depending on the temperature that machine performs, it can be classified into the following families:

<b>CHILLER</b> (+ 8 to -2°C)	Machines to keep fresh or previously cooked food for short periods. Also used to chill drinks
<b>FREEZER</b> (-18 a -22°C)	Machines to keep food frozen for long periods. (up to 6 months)

The operating limits established for machines of climatic class 4 and 5 are the following:

Environmental conditions	Limits	
	Climatic Class 4	Climatic Class 5
Dry bulb temperature (°C)	+38°C	+43°C
Condensing temperature	+54°C	+54°C
Relative Humidity (%)	60%	65%

Check Figure 1 to 3 to know the dimensions of the machine and table 1 for the general characteristics.

## 4. INSTALLATION INSTRUCTIONS



The location and installation, as well as all kind of repairs and transformation, always must be carried out by an **AUTHORIZED TECHNICIAN**, according to the regulation in force in each country

Installation, incorrect adjustment, service or unappropriated maintenance of the device, as well as a wrong handling of it, may cause both material damages and injuries.

The appliance contains refrigerant propane (R290) or Isobutane (R-600a). A highly environmentally friendly natural gas that is flammable.

While transporting and installing the appliance make sure that no part of the refrigerant circuit is damaged.

Avoid sources of fire and ignition open at all costs.

Ensure that the room in which the appliance is located is well ventilated.

### 4.1 Removal of packaging

Remove packaging from the machine and check if any damage during transportation. If any damage is observed, immediately notify the supplier and the transport company. In the event of doubt, do not use the machine until the problem has been assessed.



**Packaging (plastic, expanded polyurethane, staples, etc...) must not be left in the reach of children, they are a potential hazard.**

The cabinet should not be overturned. If necessary, some cabinets can be overturned by the side that is indicated on the packaging. If not indicated, it cannot be overturned. Wait at least 2 hours to turn the machine on since the machine is placed in the right location.

The machine should be moved using a fork-lift truck or similar to avoid damage to the structure. Transport the machine to the installation location and then remove packaging.

All the packaging can be recycled. Dispose of packaging correctly.

### 4.2 Positioning and levelling

Make sure the place to store the machine is free and clean, avoiding the fan absorbing the dust nearby which might block the condenser reducing the efficiency of the machine.

Remove the pallet carefully, avoiding any scratch to the machine. Level the machine by using the adjustable feet. Once the machine is levelled, pill the protective film off by using a no sharp knife to avoid scratches in the stainless steel.

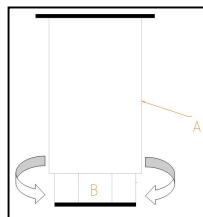

A: BODY OF THE FEET

B: THREAD:

Rotate clock wise to lower down the machine.

Rotate counter- clock wise to elevate the machine.

The cabinet, once it is located definitively, backside must be placed 50mm from the wall, 30mm from sides lateral and 500mm from the ceiling as it is indicated in Fig.4.

If the machine is provided with castors, make sure the floor is totally flat.

In the commissioning make sure there is no any heat source nearby.

For an optimum performance of the equipment, it is really important that all air intakes, both in the fan located inside the chamber and in the condenser, are not clogged.

Do not install the table outdoors.

Do not introduce any element from the fan protector or in the refrigeration equipment area.

### 4.3 Electrical connection

---

Electrical connection must be carried out by an AUTHORISED TECHNICIAN

The legal standards in force in each country regarding connection to the mains should be taken into account.



- Check that the mains voltage corresponds to that indicated on the nameplate.
- It is essential that the electrical installation where the cabinet is going to be connected has an EARTHING SOCKET, in addition to the appropriate magneto-thermal switch and differential protection (we recommend 30 mA)
- The appliance must be earthed using a differential protector. The manufacturer will not be held liable for damage originated by failure to observe this requirement.
- The cross-section of the power cable must be suitable for the rated current of the machine.
- The plug should be Schuko type with grounding and terminals of 4.8mm (F type) . It is forbidden to enlarge the plug for your safety. As optional, the equipment can be supplied with British type plugs (H type) or American type plugs (B type).
- If any faults are observed during the installation, the supplier should be notified immediately.



**The manufacturer will not be held liable for any personal or material damage to the machine resulting from incorrect installation or failure to comply with the manufacturer's specifications.**

The electric specifications of the machine are shown in the specification plate. Section 3. There are 220V 60Hz and 115v 60 Hz versions, with the currents on the nameplate

### 4.4 Drainage connection

---

Drainage hose of the cabinet should be connected to the water drainage network. Check figure 1 to 3 to see the position of the drainage.

### 4.5 Recycling

---

The product packaging consists of:

- A wooden pallet.
- Cardboard.
- A polypropylene band.
- Expanded polyethylene.



All the packaging used around the machine can be recycled; The correct disposal of these products will help to protect the environment. For further information regarding the recycling of these products, please refer to the relevant office of the local body. Dispose of these materials in accordance with current legislation.

## 5. USE AND MAINTENANCE INSTRUCTIONS



BEFORE STARTING THE APPLIANCE, PLEASE READ THE INSTRUCTIONS CONTAINED IN THIS MANUAL CAREFULLY.



THE APPLIANCE IS EXCLUSIVELY FOR PROFESSIONAL USE, AND SHOULD ONLY BE USED BY QUALIFIED PERSONNEL.

### 5.1 Operation

The steps required to optimize the operation of your machine are shown below, with all the available options.

#### 5.1.1 Control panel symbols

Refrigeration cabinets are controlled by an electronic thermostat. In the Figure 5 you can see them in detail.

#### 5.1.2 Switching on the machine

- Once the machine is clean, connect the machine to the energy supply and and press the power icon .
- The thermostat displays the temperature inside the cabinet.
- Three minutes after switching ON the machine, the signal (Fig.12) of the compressor will light on until the device reaches set point temperature.
- In the beginning the temperature of the displayed will be ambient one. After some time, if the doors are closed, the temperture will descend till the set temperature.
- It is recommended to reach the set temperature before loading the cabinet.

#### 5.1.3 Performance of the machine

This machine is designed for an optimum preservation of beverage and food. Therefore follow below advises:

- 1) In order to reach a proper performance, do not store warm products as well as beverage whose container is not correctly closed.
- 2) Avoid storage of chemical products, corrosive staff or drugs.
- 3) Protect the food and the smells with a sealed package. Store the product allowing and optimum air circulation.
- 4) Do not store unprotected/ unpacked food to avoid rust in the device.
- 5) As far as possible, avoid continuous opening of the doors and above all do not leave them open.
- 6) Do not load the device above the marked level.



- 7) Momentary power interruption. If the interruption does not exceed 20 minutes, no need to take any precautions, avoid opening the doors only to the extent possible, in order to avoid loss of temperature. If the interruption lasts more than 20 minutes, check that food does not exceed the critical temperature, check that they are not altered and avoid opening the door  
Maximum temperatures so that food are not deteriorated are as follows:

Type of equipment	Maximum T <sup>a</sup> of the device
Chiller	+ 10° C
Fish	+ 2° C
Freezer	- 15° C

The refrigeration cabinet has a HACCP system that allows to control the prolonged interruptions of the electrical supply and the temperature increases. The activation of the alarm is communicated by turning on Icon 2 of Fig 5.

- 8) The water of the defrost is directed by a pipe to the evaporation tray in the back side of the container, where water is evaporated with the heat of the condenser.

Precautions:

- 1) Stability is guaranteed, even with open doors, but it is forbidden to stand on them.
- 2) Is not recommended to load Internal grids and trays over 40 kg. The load must be evenly distributed.
- 3) It is complete forbidden to sit or lean over the drawers.
- 4) In case of breakdown, it is not allowed to approach the refrigerator barefoot, wet soil or wet hands.

#### 5.1.4 **Switch off the machine**

---

Press the icon  until the machine enters standby mode.

### 5.2 **Useful tips**

---

Read carefully the below advices so as to reach the full potential of the refrigeration cabinet.

#### 5.2.1 **Maintenance**

---

Carry out necessary cleaning operation in order to enlarge the service life of the machine.

- Remove any waste from the machine at the end of each day. Before cleaning the machine, turn of the machine and unplug the machine from the electricity supply. The cabinets include a drainage in the bottom of refrigerated chamber, to help the cleaning operation, as well as the eventual output of liquids from food. During the cleaning operation it is essential to remove the drain plug and clean it, to prevent clogging by solid elements. It prevents accumulated liquids from stagnating.
- Do not use abrasive, corrosive or acid products, chlorine-based detergents, solvents or petrol derivatives to clean the machine.
- Do not use pressurized water to clean the machine.
- Take precautions before accessing to the unit condenser zone, due to the high temperatures there might be risk of burns
- Cleaning the condenser: During cleaning, avoid any bending of the condenser aluminum fins. It could affect on the condenser air circulation, causing serious damage to the equipment, being the repair out of warranty in that case.
- Check that the doors close perfectly.
- If any change of wires is needed, do not change for a lower section one
- The assembly of the electrical installation cover in the control panel is important. If disassembling is needed, it must be tightened back as it was.
- Twice a year call the technical service to carry out the relevant revisions:
  - Review of the status of the joints.
  - Review of the state of the components.
- If the wire is damaged, it should be replaced by the manufacturer, its after sales service department or by an authorized technical to avoid any personal or equipment damage.

#### 5.2.2 **Prolonged non use**

---

If the machine is kept out of service for a long period of time (holidays, temporary closure...), please observe the following:

- Clean the equipment carefully.
- Switch off the mains power supply.

## 6. FAULTS, ALARMS AND BREAKDOWNS

The steps to be followed in the event of a fault or operating error are described below. The possible causes and possible solutions are listed in the following table. In the event of doubt, or if you are unable to resolve the problem, please contact the technical service.



**Do not handle electrical components, as there is a risk of death as the components are under network voltage**

FAULT	POSSIBLE CAUSE	SOLUCIÓN
<b>The machine does not work</b>	There is no power supply.	Check whether the circuit breaker has been triggered. If there is light in the switch the machine is powered.
	Location of the equipment	Check there is not a heat source nearby
<b>Insufficient temperature</b>	Thermostat parameters	Check the set temperature of the thermostat is around 0°C in refrigerators and -20 °C in freezers. Push "set" button to check it. 
	Ambient temperature	Check that ambient temperature is below +38°C in freezer cabinets and +43 °C in refrigerators and fish storage cabinets. These are devices guaranteed maximum working temperature
	Door closing	Check that the doors close correctly
	Food distribution inside the machine	Check that food does not block the air ventilation and the time elapsed from the time the food is stored inside the cabinet is enough for cooling the products.
	Cleaning of the condenser	Check that the condenser is clean. Consider that the cleaner the refrigerator is the more energy will be saved. The cleaning frequency will depend on the conditions of the location. In case the condenser is dirty call after sales service.
<b>Strange or loud noise</b>	Incorrect levelling and bad closing of the doors.	Check the levelling and good closing of the doors.
	Friction in the movable zones	Check there is nothing in touch with the movable elements of the refrigerator.



**NOTE: If a fault occurs and is not listed in the above table, please call the technical service. The manufacturer reserves the right to modify the technical characteristics with prior warning.**

Together with this manual, it is supplied the instructions of the thermostat.

## 7. RECYCLING THE PRODUCT



The European Directive 2012/19/EU relating to Waste Electrical and Electronic Equipment (WEEE) states that household appliances should not be disposed of using the normal solid urban waste cycle. Exhausted appliances should be collected separately in order to optimise the cost of re-using and recycling the materials inside the machine, while preventing potential damage to the atmosphere and to public health. The crossed-out dustbin is marked on all products to remind the owner of their obligations regarding separated waste collection. For more information, relating to the correct disposal of household appliances, owners should contact their local authorities or appliance dealer.

## 1. SOMMAIRE

---

1.	SOMMAIRE .....	23
2.	INFORMATIONS ET AVERTISSEMENTS GÉNÉRAUX .....	24
3.	CARACTÉRISTIQUES DU PRODUIT .....	25
3.1	Caractéristiques générales .....	25
4.	INSTRUCTIONS D'INSTALLATION .....	26
4.1	Déballage .....	26
4.2	Pose et mise à niveau .....	26
4.3	Raccordement électrique .....	27
4.4	Connexion de l'évacuation .....	27
4.5	Recyclage .....	27
5.	INSTRUCTIONS D'UTILISATION ET DE MAINTENANCE .....	28
5.1	Fonctionnement .....	28
5.1.1	Symboles du panneau de commande .....	28
5.1.2	Allumage d'appareil .....	28
5.1.3	Fonctionnement de l'appareil .....	28
5.1.4	Arrêt de l'appareil .....	29
5.2	Conseils utiles .....	29
5.2.1	Maintenance .....	29
5.2.2	Absence prolongée d'utilisation .....	29
6.	ANOMALIES, ALARMES ET PANNES .....	30
7.	RECYCLAGE DU PRODUIT .....	30



## 2. INFORMATIONS ET AVERTISSEMENTS GÉNÉRAUX

Le présent manuel a été créé pour faciliter la compréhension totale du fonctionnement, de l'installation et de la maintenance de l'appareil. Il contient des informations et des avertissements nécessaires à l'installation et à l'utilisation correcte de l'appareil, mais également des informations concernant les caractéristiques et les possibilités qu'offre l'appareil, afin que vous puissiez profiter pleinement de tout le potentiel à votre disposition.



**AVANT DE PROCÉDER À LA MISE EN SERVICE DE L'APPAREIL, MERCI DE LIRE ATTENTIVEMENT LES INSTRUCTIONS DE CE MANUEL.**

**Conservez ce manuel en lieu sûr pour le consulter ultérieurement.**

**En cas de vente ou de cession de l'appareil, transmettez ce manuel au nouvel utilisateur.**



**CET APPAREIL EST DESTINÉ À UN USAGE PROFESSIONNEL ET NE DOIT ÊTRE UTILISÉ QUE PAR UN PERSONNEL QUALIFIÉ.**

- L'emplacement et l'installation, ainsi que les réparations ou transformations, doivent toujours être réalisés par un **TECHNICIEN AUTORISÉ**, dans le respect de la réglementation en vigueur. Le fabricant ne se tient pas pour responsable d'une mauvaise installation de l'appareil.
- L'installation, le réglage correct, le dépannage ou la maintenance inappropriés de l'appareil ainsi que sa manipulation peuvent provoquer des dégâts matériels et des blessures.
  - Si votre appareil a subi une panne quelconque, appelez le **Service d'Assistance Technique**.
  - N'essayez **PAS** de le réparer vous-mêmes ou de le faire faire par du personnel non qualifié et non autorisé.
  - Utilisez des pièces de rechange d'origine car, dans le cas contraire, la garantie ne s'appliquera pas.
- 
 • Pour réaliser des opérations de maintenance, il est indispensable de déconnecter l'armoire réfrigérante du courant électrique grâce au dispositif de déconnexion/interrupteur général.
- N'utilisez **PAS** de produits abrasifs, corrosifs, acides ou dissolvants ni de détergents à base de chlore pour le nettoyage car ils pourraient abîmer l'appareil.





**LE NON-RESPECT DE CES NORMES OU L'UTILISATION INAPPROPRIÉE DE L'APPAREIL LIBÈRE LE FABRICANT DE TOUTE GARANTIE OU RÉCLAMATION POSSIBLE.**

### 3. CARACTÉRISTIQUES DU PRODUIT

Tous les appareils disposent de plaques de caractéristiques qui identifient l'appareil et indiquent ses caractéristiques techniques. Cette plaque se trouve sur l'un des côtés de l'appareil. Ne retirez pas la plaque de l'appareil.

Explication de la plaque d'immatriculation qui accompagne votre appareil.

		<b>19038252</b>	
		<b>PL1132470571</b>	<b>Made in EU</b>
<b>MOD</b>	<b>GCP-701 L</b>	<b>SN</b>	
<b>230V</b>	<b>50Hz</b>	<b>1N</b>	

NUMÉRO	DESCRIPTION
1	FABRICANT
2	MODÈLE
3	N.° SÉRIE
4	TENSION DE FONCTIONNEMENT
5	FRÉQUENCE
6	INTENSITÉ DE COURANT
7	PUISSANCE FRIGORIFIQUE (W)
8	CLASSE CLIMATIQUE (N=4)
9	TEMPERATURE DE TRAVAIL
10	TYPE DE GAZ RÉFRIGÉRANT
11	GRAMMES DE GAZ RÉFRIGÉRANT
12	NORME

Note : Cette plaque est donnée à titre d'exemple.

Elle contient les caractéristiques à indiquer lorsque vous contactez le service technique.

#### 3.1 Caractéristiques générales

En fonction de l'armoire dont vous avez fait l'acquisition, nous pouvons établir des classifications distinctes, selon la température à atteindre :

<b>RÉFRIGÉRATION</b> (de + 8 à -2 °C.)	Elles sont préparées pour la conservation de produits frais ou d'aliments pré-cuisinés, durant de courtes périodes de temps, mais aussi pour la réfrigération de boissons.
<b>CONSERVATION DE PRODUITS CONGELÉS</b> (de - 18 à -22 °C.)	Elles conservent les produits surgelés pendant de longues périodes de temps (six mois).

Les limites de fonctionnement établies de l'armoire de classe climatique 4 et 5 sont :

Environnement	Limites	
	Classe climatique	Classe climatique
Température ambiante (°C)	+38°C	+43°C
Température de condensation	+54°C	+54°C
Humidité relative (%)	60%	65%

Pour connaître les dimensions de l'équipement dont vous avez fait l'acquisition, consultez les figures 1 à 3 et le tableau 1 pour en connaître les caractéristiques générales.

## 4. INSTRUCTIONS D'INSTALLATION



L'emplacement et l'installation, ainsi que les réparations ou transformations, doivent toujours être réalisés par un **TECHNICIEN AUTORISÉ**, dans le respect de la réglementation en vigueur dans chaque pays.

L'installation, le réglage correct, le dépannage ou la maintenance inappropriés de l'appareil ainsi que sa manipulation peuvent provoquer des dégâts matériels et des blessures.

Le dispositif contient circuit frigorifique au propane (R290) ou de l'isobutane (R-600a) d'un gaz naturel hautement compatible avec l'environnement inflammable.

Pendant que le transport et l'installation de l'appareil veiller à ce qu'aucune partie du circuit de fluide frigorigène n'est endommagé.

Éviter les sources de feu et ouvert d'allumage

Assurez-vous que la pièce dans laquelle l'appareil est bien aéré.

### 4.1 Déballage

Déballer l'appareil et vérifiez qu'il ne présente pas de dégât dû au transport ; si c'est le cas, merci d'en informer immédiatement votre fournisseur et le transporteur. En cas de doute, n'utilisez pas l'appareil avant d'avoir analysé l'étendue des dégâts.



**Les éléments d'emballage (plastiques, polyuréthane étiré, pinces, etc.) ne doivent pas être laissés à la portée des enfants car ils peuvent représenter un danger potentiel.**

L'armoire ne doit pas basculer. En cas de nécessité, certaines armoires peuvent être basculées sur la face qui est indiquée sur l'emballage. Si rien n'est indiqué, l'armoire ne peut être basculée. Il est nécessaire d'attendre au moins 2 heures après avoir placé l'armoire en position verticale pour la mettre en marche.

Le maniement de l'appareil doit être réalisé à l'aide d'un chariot élévateur ou équivalent pour ne pas abîmer la structure de l'appareil. Transportez l'appareil jusqu'à son lieu d'installation et procédez ensuite au déballage.

Les éléments d'emballage sont entièrement recyclables et doivent donc être jetés dans le conteneur correspondant.

### 4.2 Pose et mise à niveau

L'espace où est placée l'armoire doit être dégagé et propre, en évitant que le ventilateur de l'équipement frigorifique n'absorbe de matières qui créent ensuite des dépôts sur les palmes du condensateur, réduisant l'efficacité du système.

Retirez la palette, en veillant à ne pas causer de trous sur le meuble. Mettez à présent l'armoire de niveau, en visant et dévissant les pieds. Lorsqu'elle est de niveau, vous pouvez retirer le film de protection de l'acier inoxydable en utilisant un objet non pointu. N'utilisez pas de cutter car cela pourrait rayer l'acier.

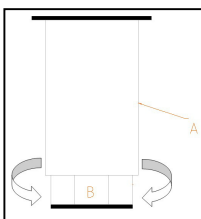

A : CORPS DU PIED

B : VIS :

Tournez vers la droite pour baisser le meuble.

Tournez vers la gauche pour lever le meuble.

L'armoire, à son emplacement définitif, doit être espacée de 50 mm du mur sur l'arrière, de 30 mm sur les côtés et de 500 mm sur le dessus, comme indiqué sur la Figure 4.

Si l'appareil est équipé de roues, assurez-vous de placer l'équipement sur une surface plane.

Lors de la mise en marche, assurez-vous qu'aucune source de chaleur n'est à proximité.

Pour un parfait fonctionnement des éléments composants le système frigorifique, il est de la plus haute importance que les prises d'air ne soient pas bouchées, que ce soit le ventilateur situé à l'intérieur de l'armoire ou l'accès d'air du condensateur. N'installez pas l'armoire à découvert.

N'introduisez aucun élément dans les grilles de protection des ventilateurs ou de la zone de l'équipement frigorifique.

### 4.3 Raccordement électrique

Le raccordement électrique de l'appareil doit toujours être effectué par un TECHNICIEN AUTORISÉ. Les normes légales en vigueur dans le pays en matière de raccordements au réseau électrique doivent être respectées.



- Vérifiez que la tension et la fréquence du réseau correspondent à celles indiquées sur la plaque des caractéristiques.
- Il est absolument indispensable que l'installation électrique sur laquelle sera branché le armoire réfrigéré soit pourvue d'une PRISE DE TERRE ainsi que de la protection magnétothermique et du différentiel adéquats (que nous conseillons de 30mA)
- Il est obligatoire de raccorder la terre à l'appareil en utilisant un dispositif de protection différentiel. Le fabricant ne se porte pas responsable pour les dégâts potentiels causés en cas de non-respect de cette exigence.
- Vérifiez que la section d'alimentation est adaptée à la consommation qu'elle va supporter.
- La prise de courant doit être de type Schuko car le câble présent dans son armoire est de ce type (aussi appelé type F ou CEE 7/4"), avec des bornes de 4,8 mm et une prise terre. Pour votre sécurité, il est interdit de rallonger ce câble d'alimentation. Les armoires peuvent également être équipées sur commande de câbles d'alimentation de type H (Angleterre) et type B (Amérique).
- Si, à l'installation de l'appareil, vous détectez tout défaut, faites-le savoir à votre fournisseur immédiatement.



**Ne pas respecter les spécifications du fabricant ou ne pas réaliser une installation adéquate la dispense de toute responsabilité, ne le rendant pas responsable des blessures ou des dégâts matériels sur l'appareil.**

Consultez la plaque de caractéristiques pour connaître les caractéristiques électriques de votre équipement. Section 3.

Il existe des versions à 220V 60Hz et 115V 60Hz. Vérifiez les intensités dans la plaque d'immatriculation.

### 4.4 Connexion de l'évacuation

Le tuyau d'évacuation de l'armoire doit être raccordé au réseau d'évacuation général. La pose doit être réalisée selon les normes. Consultez les figures 3 pour savoir comment installer l'évacuation.

### 4.5 Recyclage

L'emballage du produit est composé de :

- Palette en bois.
- Carton.
- Bande de polypropylène.
- Polyéthylène étiré.



Tous les emballages utilisés pour l'emballage de l'appareil sont recyclables ; l'élimination correcte de ces produits contribue à la protection de l'environnement. Pour plus d'informations sur le recyclage de ces produits, adressez-vous au bureau compétant au niveau local. Jetez ces matériaux en respectant les normes en vigueur.

## 5. INSTRUCTIONS D'UTILISATION ET DE MAINTENANCE



AVANT DE PROCÉDER À LA MISE EN SERVICE DE L'APPAREIL, MERCI DE LIRE ATTENTIVEMENT LES INSTRUCTIONS DE CE MANUEL.



CET APPAREIL EST DESTINÉ À UN USAGE PROFESSIONNEL ET NE DOIT ÊTRE UTILISÉ QUE PAR UN PERSONNEL QUALIFIÉ.

### 5.1 Fonctionnement

Les étapes suivantes montrent comment faire fonctionner l'armoire frigorifique mais aussi toutes les possibilités de fonctionnement dont elle dispose.

#### 5.1.1 Symboles du panneau de commande

Les armoires de réfrigération sont contrôlées par un thermostat électronique.. Vous pouvez consulter ce panneau en détail sur la figure 5.

#### 5.1.2 Allumage d'appareil

- Une fois que l'intérieur du meuble est nettoyé, branchez-le au réseau électrique et pressez sur l'icône d'alimentation .
- La température du thermostat indique la température de l'air intérieur de l'armoire.
- Trois minutes après avoir allumé l'interrupteur, la LED de fonctionnement du compresseur doit être allumée en permanence.
- La température qui apparaît sur l'afficheur de température est au début la température ambiante. Si l'appareil fonctionne et que les portes sont fermées, elle baissera jusqu'à la valeur de régime.
- Il est nécessaire que l'unité frigorifique fonctionne jusqu'à atteindre la température de travail, avant de procéder au chargement du produit.

#### 5.1.3 Fonctionnement de l'appareil

L'équipement dont vous avez fait l'acquisition a été conçu pour la conservation de boissons et d'aliments. Nous vous conseillons de :

- 1) Pour obtenir un meilleur rendement, évitez de placer des aliments chauds à l'intérieur de l'unité frigorifique, ainsi que des boissons dont l'emballage n'est pas fermé.
- 2) N'introduisez pas d'aliments ou de récipients chauds, de produits chimiques, corrosifs ou de médicaments et évitez d'utiliser le meuble de manière inadéquate.
- 3) Protégez les aliments et leurs saveurs à l'aide d'un système de fermeture étanche ou de plastique alimentaire, en les plaçant de telle manière qu'une bonne circulation de l'air est possible.
- 4) N'introduisez pas d'aliments sans protection, afin d'éviter les oxydations potentielles de l'équipement.
- 5) Évitez dans la mesure du possible d'ouvrir fréquemment les portes et avant tout de les laisser ouvertes.
- 6) Ne chargez pas l'armoire au-dessus du niveau de charge. 
- 7) Interruption momentanée de l'alimentation électrique. Si la coupure ne dépasse pas 20 minutes, il n'est pas nécessaire de prendre quelque précaution ; évitez simplement d'ouvrir les portes dans la mesure du possible, afin d'éviter une perte de température. Si la coupure excède les 20 minutes mentionnées, il est nécessaire de s'assurer que les aliments ne dépassent pas les seuils limites, qu'ils ne s'abîment pas et il faut éviter d'ouvrir les portes.

Les températures maximums au-delà desquelles les aliments commencent à s'abîmer sont :

Type de meuble	Température maximum du produit
Réfrigération	+ 10°C
Poisson	+2°C
Conservation de produits congelés	- 15°C

L'armoire de réfrigération dispose d'un système HACCP qui permet de contrôler les interruptions prolongées de l'alimentation électrique et l'augmentation de la température. L'activation de l'alarme est communiquée en allumant l'icône 2 de la figure 5.

- 8) L'eau de dégivrage est dirigée grâce au tuyau vers une cuve d'évaporation à l'intérieur du condensateur, où l'eau s'évapore grâce à la chaleur du condensateur.

#### Précautions

- 1) La stabilité est garantie, même quand les portes sont ouvertes mais il est totalement interdit de s'appuyer dessus.
- 2) Il est conseillé de ne pas charger les tables pourvues de tiroirs au-dessus de 40 kg. La charge doit dans tous les cas être uniformément répartie dans chaque tiroir. Il est conseillé de ne pas ouvrir plus d'un tiroir à la fois pour éviter que le meuble ne bascule.
- 3) Il est totalement interdit de s'asseoir ou de s'appuyer sur les tiroirs.
- 4) En cas de panne, il ne faut pas s'approcher de l'unité frigorifique pieds nus, sur un sol humide ou avec les mains mouillées.

#### 5.1.4 Arrêt de l'appareil

---

Poussez sur l'icône  jusqu'à ce que l'appareil passe en mode veille

### 5.2 Conseils utiles

---

Lisez attentivement les conseils utiles suivants pour profiter au maximum du potentiel dont dispose votre armoire frigorifique.

#### 5.2.1 Maintenance

---

Réalisez les opérations de nettoyage adéquates pour que votre appareil ait une longue durée de vie.

- Enlevez les résidus de l'appareil à la fin de chaque journée de travail. Avant de réaliser toute opération de nettoyage, mettez la machine hors tension et débranchez-la de la prise de courant. Les armoires sont équipées d'une évacuation pour faciliter le nettoyage ainsi que la sortie d'éventuels liquides provenant des aliments. Durant l'opération de nettoyage, il est indispensable d'enlever le bouchon d'évacuation et de le nettoyer pour éviter l'obstruction par des éléments solides. Il empêche la stagnation de liquides qui pourraient être présents.
- N'utilisez pas de produits abrasifs, corrosifs, acides, de détergents à base de chlore, de dissolvants ou de dérivés d'essence pour le nettoyage.
- Ne nettoyez pas l'appareil avec un jet d'eau sous pression.
- Nettoyage du condensateur : Lors du nettoyage, il est important de faire attention à ne pas tordre les palmes en aluminium du condensateur, car cela pourrait empêcher le passage de l'air et sa condensation, provoquant de sérieux dégâts sur l'équipement et excluant de la garantie sa réparation.
- Vérifiez que les portes ferment correctement.
- Prenez les précautions nécessaires avant d'accéder à la zone de l'unité de condensation car certains éléments peuvent atteindre des températures élevées et il existe par conséquent un risque de brûlure.
- S'il est nécessaire de changer un câble, la section du câble ne doit jamais être diminuée.
- Le couvercle intérieur de l'installation électrique du panneau de commande est de la plus haute importance ; s'il est nécessaire de le démonter, il faut s'assurer de son étanchéité lorsqu'il est remonté.
- Si le câble d'alimentation est abîmé, il doit être remplacé par le fabricant, par son service après-vente ou par du personnel qualifié similaire, afin d'éviter tout danger.

#### 5.2.2 Absence prolongée d'utilisation

---

Si l'appareil ne va pas être utilisé pour une longue période de temps (vacances, fermeture temporaire...), il est nécessaire de suivre les directives suivantes :

- Nettoyez complètement l'appareil.
- Déconnectez l'interrupteur général d'alimentation électrique.

## 6. ANOMALIES, ALARMES ET PANNES

Les étapes suivantes décrivent comment procéder en cas d'anomalie ou d'erreur de fonctionnement. Le tableau suivant énumère les causes et les solutions possibles. En cas de doute ou d'incapacité de résoudre le problème, mettez-vous en contact avec le service technique.



**Ne manipulez pas de composants électriques par vous-mêmes. Il existe un danger de mort car les composants sont sous tension du réseau.**

ANOMALIE	CAUSE POSSIBLE	SOLUTION
<b>L'appareil frigorifique ne fonctionne pas</b>	Il n'y a pas de courant	Vérifiez que le courant arrive à l'unité frigorifique en regardant si l'interrupteur général est allumé.
<b>Température insuffisante</b>	Emplacement de l'unité frigorifique	Vérifiez qu'il n'y a pas de source de chaleur à proximité.
	Paramètres thermostat	Vérifiez que le point de coupure du thermostat est sur une valeur proche de 0 C dans les armoires de réfrigération et -20 dans les armoires de congélation. Pour ce faire, appuyez une fois sur la touche « set » de votre thermostat et relâchez. 
	Température ambiante	Vérifiez que la température ambiante ne dépasse pas +38 °C dans les armoires de congélation et 43°C dans les réfrigérateurs et les armoires de rangement pour poissons. Ce sont les températures de fonctionnement maximales garanties.
	Emplacement du produit dans la table frigorifique	Vérifiez que la charge du produit est parfaitement placée, qu'elle n'obstrue pas les sorties d'air du ventilateur intérieur et que le temps écoulé depuis que vous avez placé les aliments est suffisant pour permettre le refroidissement des produits.
	Fermeture de la porte	Vérifiez que les portes se ferment correctement
	Nettoyage du condensateur	Vérifiez que le condensateur est propre : il faut savoir que plus l'équipement frigorifique est propre, plus il économise de l'énergie, en particulier les palmes du condensateur. La fréquence de nettoyage dépend des caractéristiques du local. Si le condensateur est sale, il est nécessaire d'appeler le service technique pour qu'il procède au nettoyage.
<b>Bruits étranges ou excessifs</b>	Mauvaise mise à niveau et mauvaise fermeture des portes	Vérifiez que le meuble est bien de niveau et que les portes ferment bien.
	Friction sur les zones mobiles de l'unité frigorifique	Vérifiez qu'aucun objet ne frotte contre un élément mobile de l'unité frigorifique.



**NB : si une anomalie non présente dans ce tableau arrive, contactez votre service d'assistance technique. Le fabricant se réserve le droit de modifier les caractéristiques dans préavis.**

Les instructions du thermostat installé sont jointes au présent manuel, pour une consultation plus détaillée.

## 7. RECYCLAGE DU PRODUIT



La norme européenne 2012/19/EU concernant le traitement des déchets d'équipements électriques et électroniques indique que les appareils électroménagers ne doivent pas être traités de la même manière que les déchets urbains solides. Les appareils hors d'usage doivent être collectés séparément afin d'optimiser le pourcentage de récupération et de recyclages des matériaux qui les composent et d'éviter les éventuels dégâts sur la santé et l'environnement. Le symbole de poubelle barrée est placé sur tous les produits pour rappeler l'obligation d'une collecte séparée. Pour plus d'information sur le traitement correct des appareils électroménagers, les propriétaires de ce type d'équipements doivent s'adresser au service public compétent ou aux revendeurs.

## 1. INHALT

---

1.	INHALT .....	31
2.	ALLGEMEINE INFORMATIONEN UND HINWEISE.....	32
3.	PROJEKTDATEN .....	33
3.1	Allgemeine Eigenschaften .....	33
4.	INSTALLATIONSANLEITUNG .....	34
4.1	Auspacken .....	34
4.2	Aufstellung und Nivellierung .....	34
4.3	Elektrischer Anschluss.....	35
4.4	Abwasseranschluss .....	35
4.5	Wiederverwertung.....	35
5.	ANWEISUNGEN FÜR BETRIEB UND INSTANDHALTUNG.....	36
5.1	Betrieb.....	36
5.1.1	Symbole auf dem Bedienfeld.....	36
5.1.2	Maschine einschalten .....	36
5.1.3	Funktionsweise der Maschine .....	36
5.1.4	Ausschalten der Maschine.....	37
5.2	Nützliche Hinweise .....	37
5.2.1	Instandhaltung .....	37
5.2.2	Längere Zeit außer Betrieb.....	37
6.	ANOMALIEN, WARNUNGEN UND STÖRUNGEN.....	38
7.	WIEDERVERWERTUNG DES PRODUKTS.....	38



## 2. ALLGEMEINE INFORMATIONEN UND HINWEISE

Dieses Handbuch wurde erstellt, um ein vollständiges Verstehen von Funktionen, Installation und Instandhaltung der Maschine zu gewährleisten. Hier finden Sie die notwendigen Informationen und Hinweise für eine korrekte Installation und Nutzung des Apparats sowie Informationen zu den Eigenschaften und Möglichkeiten, die er bietet, damit Sie die Leistung Ihrer Anlage optimal ausnutzen können.



**BEVOR SIE DAS GERÄT IN BETRIEB NEHMEN, LESEN SIE AUFMERKSAM DIE HINWEISE DIESES HANDBUCHS DURCH.**

**Verwahren Sie dieses Handbuch für späteres Nachschlagen an einem sicheren Ort. Sollten Sie die Maschine verkaufen oder abtreten, überlassen Sie dieses Handbuch dem neuen Nutzer.**



**DIESES GERÄT IST AUSSCHLIESSLICH FÜR PROFESSIONELLEN GEBRAUCH VORGESEHEN UND MUSS VON QUALIFIZIERTEN PERSONAL BENUTZT WERDEN.**

- Aufstellen und Installation sowie Reparaturen und Umbauten müssen immer von einem **AUTORISIERTEN TECHNIKER** vorgenommen werden, und die geltenden Vorschriften des jeweiligen Landes sind zu beachten. Der Hersteller haftet nicht bei einer falschen Installation der Anlage.
- Unkorrekte Installation, Einstellung, Betrieb oder Instandhaltung der Anlage sowie deren Handhabung können sowohl Sachschäden als auch Verletzungen verursachen.
  - Wenn Ihre Maschine irgendeine Störung aufweist, benachrichtigen Sie den **technischen Kundendienst**.
  - Versuchen Sie **NICHT**, sie selber oder durch nicht qualifizierte oder autorisierte Personen zu reparieren.
- Benutzen Sie Original-Ersatzteile, ansonsten erlischt die Garantie.
- Um Instandhaltungsoperationen vornehmen zu können, muss der Kühlschrank von der elektrischen Versorgung durch Ziehen des Steckers oder Betätigung des Hauptschalters abgetrennt werden.
- Für die Reinigung **KEINE** scheuernden, korrosiven, säurehaltigen Produkte, Lösungsmittel oder Reinigungsmittel auf Chlorbasis benutzen; diese würden den Apparat beschädigen.



**EINE NICHTEINHALTUNG DIESER BESTIMMUNGEN ODER EINE ZWECKWIDRIGE VERWENDUNG DES GERÄTS BEFREIT DEN HERSTELLER VON ALLEN GARANTIEANSPRÜCHEN ODER MÖGLICHEN REKLAMATIONEN.**

### 3. PROJEKTDATEN

Sämtliche Geräte verfügen über ein Typenschild, wodurch sie identifiziert werden, und mit den technischen Eigenschaften. Es befindet sich auf einer der Seiten der Maschine. Entfernen Sie dieses Schild nicht vom Gerät.

Erläuterung des Typenschildes an Ihrem Gerät.

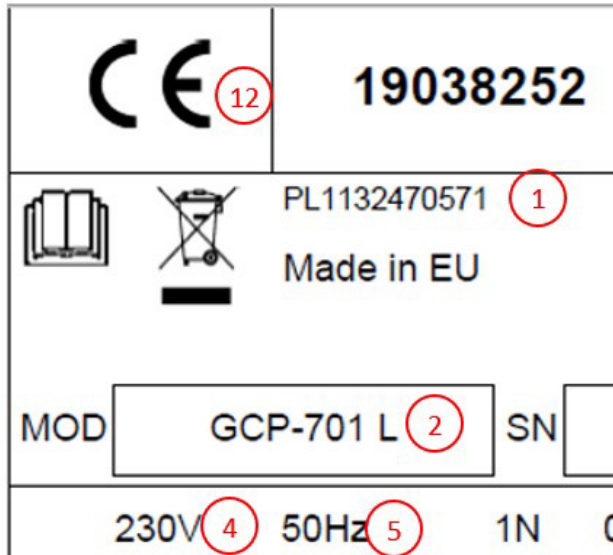

NUMMER	BESCHREIBUNG
1	HERSTELLERFIRMA
2	MODELL
3	SERIENNUMMER
4	ARBEITSSPANNUNG
5	FREQUENZ
6	STROMSTÄRKE
7	KÜHLLLEISTUNG (W)
8	KLIMAKLASSE (N=4)
9	ARBEITSTEMPERATUR
10	GASTYP DES KÄLTEMITTELS
11	GRAMM KÄLTEGAS
12	VORSCHRIFTEN

Anmerkung: Diese Plakette ist ein Beispiel.

Teilen Sie dem technischen Kundendienst, wenn Sie ihn kontaktieren, die angegebenen Charakteristika mit.

#### 3.1 Allgemeine Eigenschaften

Je nachdem, welches Kühlschranksmodell Sie erworben haben, können verschiedene Klassifizierungen aufgestellt werden. Diese hängen von der Temperatur, die erreicht werden soll, ab.

<b>KÜHLUNG</b> (+ 8 bis -2 ° C.)	Geeignet für die Konservierung von frischen Produkten oder vorgekochten Lebensmitteln über einen kurzen Zeitraum sowie für die Kühlung von Getränken.
<b>AUFBEWAHRUNG VON TIEFKÜHLKOST</b> (-18 bis -22° C.)	Konservieren zuvor tiefgefrorene Produkte über einen längeren Zeitraum (sechs Monate).

Die Funktionsgrenzen für Kühlschranks der Klimaklasse 4 und 5 sind:

Umgebung	Grenzwert	
	Klimaklasse 4	Klimaklasse 5
Raumtemperatur (°C)	+38°C	+43°C
Kondensationstemperatur (°C)	+54°C	+54°C
Relative Luftfeuchtigkeit: (%)	60%	65%

Für die Abmessungen des erworbenen Geräts sehen Sie in den Abbildungen 1 bis 3 nach; auf Tabelle 1 finden Sie die allgemeinen Charakteristiken.

## 4. INSTALLATIONSANLEITUNG



Aufstellen und Installation sowie Reparaturen und Umbauten müssen immer von einem **AUTORISIERTEN TECHNIKER** vorgenommen werden, und die geltenden Vorschriften des jeweiligen Landes sind zu beachten.

Unkorrekte Installation, Einstellung, Betrieb oder Instandhaltung der Anlage sowie deren Handhabung können sowohl Sachschäden als auch Verletzungen verursachen.

Das Gerät enthält Propankältemittelkreislauf (R290) oder Isobutan (R-600a). Ein Erdgas in hohem Maße kompatibel mit der Umgebung, die entzündlich ist.

Beim Während des Transports und der Installation. sicherzustellen, dass der Kühlkreislauf nicht beschädigt wird.

Vermeiden Brandquellen und Zündung

Stellen Sie sicher, dass der Raum, in dem das Gerät gut belüftet ist.

### 4.1 Auspacken

Packen Sie die Maschine aus und überprüfen Sie, ob sie während des Transports Schäden erlitten hat. In diesem Falle benachrichtigen Sie umgehend Ihren Lieferanten und den Spediteur. Benutzen Sie im Zweifelsfalls die Maschine nicht, bis der Umfang des Schadens analysiert worden ist.



**Die Verpackungselemente (Kunststoffe, expandiertes Polyurethan, Klammern usw.) dürfen nicht in die Hände von Kindern gelangen, da sie eine potenzielle Gefahr darstellen.**

Der Kühlschrank darf nicht gekippt werden. Wenn es notwendig wird, können einige Modelle auf der Seite gekippt werden, die auf der Verpackung angegeben ist. Bei fehlenden Angaben kann nicht gekippt werden. Wenn der Kühlschrank gekippt worden ist, muss vor der Inbetriebnahme mindestens 2 Stunden gewartet werden.

Die Handhabung der Maschine muss mit einem Hubwagen oder ähnlichem erfolgen, um die Struktur der Maschine nicht zu beschädigen. Transportieren Sie die Maschine zu dem Ort, an dem sie installiert werden soll, und anschließend packen Sie sie aus.

Die für die Verpackung benutzten Elemente sind vollständig recycelbar und müssen in die entsprechenden Container gegeben werden.

### 4.2 Aufstellung und Nivellierung

Der Bereich, an dem der Kühlschrank aufgestellt werden soll, muss frei und sauber sein. Es muss vermieden werden, dass das Kühlgebläse Materialien aufsaugt, die sich anschließend auf den Flügeln des Kondensators ablagern, was die Effizienz des Systems beeinträchtigt.

Entfernen Sie die Palette und achten Sie dabei darauf, nicht gegen das Möbel zu stoßen. Der Schrank kann jetzt nivelliert werden, indem die Füße herein- oder herausgeschraubt werden. Nach dem Nivellieren kann der Schutzfilm auf dem Edelstahl entfernt mit einem stumpfen Gegenstand entfernt werden. Keinen Cutter nehmen, denn dieser könnte den Stahl beschädigen.

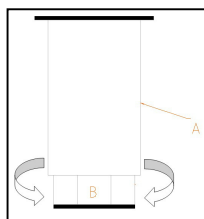

A: KÖRPER DES FUSSES

B: GEWINDE:

Nach rechts drehen, um das Möbel zu senken

Nach links drehen, um das Möbel anzuheben

An seinem definitiven Standort muss der Schrank in seinem Rücken mindestens 50 mm von der Wand entfernt stehen, 30 mm an seinen Flanken und 500 mm von der Decke, wie in Abbildung 4 gezeigt.

Wenn die Maschine Räder hat, achten Sie darauf, sie auf einer ebenen Fläche aufzustellen.

Achten Sie bei der Inbetriebnahme darauf, dass sich keine Wärmequelle in der Nähe befindet.

Für ein perfektes Funktionieren der Elemente, aus denen das Kühlsystem besteht, ist es äußerst wichtig, dass die Luftanschlüsse, sowohl das Gebläse im Schrankinneren als auch der Luftzugang zum Kondensator, nicht verstopft sind. Den Schrank nicht im Freien installieren.

Keine Elemente durch die Schutzgitter der Gebläse oder in den Kühlbereich einführen.

### 4.3 Elektrischer Anschluss

Der elektrische Anschluss des Geräts muss immer von einem AUTORISIERTEN TECHNIKER vorgenommen werden.

Die geltenden Vorschriften bezüglich Anschlüsse an das Stromnetz für jedes Land sind zu beachten.



- Überprüfen Sie, ob die Versorgungsspannung und die Frequenz mit den auf dem Typenschild der Maschine angegebenen übereinstimmt.
- Es ist unbedingt erforderlich, dass die elektrischen Installationen, an denen der Schrank angeschlossen wird, GEERDET und mit thermischem Überlastschutz und Ausgleich ausgestattet ist (wir empfehlen 30 mA.)
- Eine Erdung des Geräts über eine Vergleichsschutzeinrichtung ist obligatorisch. Der Hersteller haftet nicht für mögliche Schäden, die infolge einer Nichtbeachtung dieser Vorschrift entstanden sind.
- Stellen Sie sicher, dass der Querschnitt des Versorgungsanschlusses für den zu erwartenden Verbrauch ausreicht.
- Die elektrische Steckbuchse muss vom Typ Schuko sein, da das Kabel in Ihrem Schrank von diesem Typ ist (auch Typ F oder CEE 7/4" genannt) ist, mit Klemmen 4, 8 mm und Erdung. Aus Sicherheitsgründen ist eine Verlängerung des Stromeingangskabels verboten. Außerdem werden die Schränke auf Bestellung mit Eingangskabeln vom Typ H (England) und Typ B (Amerika) ausgeliefert.
- Wenn Sie an der Installation der Maschine eine Störung feststellen sollten, benachrichtigen Sie umgehend Ihren Lieferanten.



**Die Nichteinhaltung der Spezifizierungen des Herstellers oder eine nicht sachgemäße Installation entbindet den Hersteller von jeder Haftung auf Personenschäden oder Sachschäden an der Maschine.**

Die elektrischen Eigenschaften Ihres Geräts entnehmen Sie der Typenschild. Abschnitt 3

### 4.4 Abwasseranschluss

Muss der Abwasserschlauch direkt an das allgemeine Abwassernetz angeschlossen werden. Die Verlegung erfolgt vorschriftsgemäß. In Abbildung 3 sehen Sie, wo sich der Abfluss befindet.

### 4.5 Wiederverwertung

Die Verpackung dieses Produkts besteht aus:

- Holzpalette
- Karton.
- Bänder aus Polypropylen
- Polyurethan expandiert



Alle benutzten Verpackungsmaterialien für diese Maschine sind wiederverwertbar. Eine korrekte Entsorgung dieser Produkte hilft daher bei der Erhaltung der Umwelt. Weitere Informationen zur Wiederverwertung dieser Produkte erhalten bei der zuständigen Stelle in Ihrer örtlichen Verwaltung. Entsorgen Sie diese Materialien gemäß den geltenden Vorschriften.

## 5. ANWEISUNGEN FÜR BETRIEB UND INSTANDHALTUNG



BEVOR SIE DAS GERÄT IN BETRIEB NEHMEN, LESEN SIE AUFMERKSAM DIE HINWEISE DIESES HANDBUCHS DURCH.



DIESES GERÄT IST AUSSCHLIESSLICH FÜR PROFESSIONELLEN GEBRAUCH VORGESEHEN UND MUSS VON QUALIFIZIERTEN PERSONAL BENUTZT WERDEN.

### 5.1 Betrieb

Im Anschluss werden die Schritte erläutert, die für den Betrieb des Kühlschranks eingehalten werden müssen, und es werden sämtliche Funktionsmöglichkeiten gezeigt.

#### 5.1.1 Symbole auf dem Bedienfeld

Kühlschränke werden von einem elektronischen Thermostat gesteuert. In Abbildung 5 können Sie seine Einzelheiten sehen.

#### 5.1.2 Maschine einschalten

- Nachdem der Innenraum des Möbels gereinigt worden ist, an das elektrische Versorgungsnetz anschließen und drücken Sie das Power-Symbol .
- Die vom Thermostat angezeigte Temperatur ist die Lufttemperatur im Inneren des Kühlschranks.
- Drei Minuten nach dem Einschalten muss das Led „Kompressor in Betrieb“ dauerleuchten.
- Bei der Temperatur, die anfangs in der Temperaturanzeige erscheint, handelt es sich um die Raumtemperatur. Wenn die Türen geschlossen sind, sinkt die Temperatur bei laufender Maschine bis zum eingestellten Wert.
- Die negativen Kühlschränke wurden mit einem Abtauvorgang zwei Stunden nach Inbetriebnahme ausgestattet.
- Der Kühltisch muss seine Arbeitstemperatur erreicht haben, bevor die Ware eingelegt werden kann.

#### 5.1.3 Funktionsweise der Maschine

Der von Ihnen erworbene Kühlschrank ist für die Konservierung von Getränken und Lebensmitteln gedacht. Wir empfehlen:

- 1) Um eine bessere Leistung zu erzielen, legen Sie keine heißen Lebensmittel in den Kühltisch ein, oder Getränke, deren Verpackung nicht geschlossen ist.
- 2) Keine heißen Lebensmittel oder Behälter und keine chemischen oder korrosiven Produkte oder Medikamente einlegen, und einen nicht sachgemäßen Gebrauch des Möbels vermeiden.
- 3) Die Lebensmittel und ihre Aromen durch ein luftdichtes oder Kunststoffsystem schützen und so einlegen, dass eine gute Luftzirkulation gewährleistet ist.
- 4) Die Lebensmittel nicht ohne Schutz einlegen, um Oxidierungen des Geräts zu vermeiden.
- 5) So weit wie möglich ein häufiges Öffnen der Türen vermeiden, und vor allem die Türen nicht offenstehen lassen.
- 6) Den Kühlschrank nicht überlasten.



- 7) Momentane Unterbrechung der elektrischen Versorgung. Wenn die Unterbrechung nicht länger als 20 Minuten dauert, müssen keine Maßnahmen getroffen werden; nur so weit wie möglich die Türen nicht öffnen, um keine Temperatur zu verlieren. Wenn die Unterbrechung länger als die genannten 20 Minuten dauert, muss überprüft werden, ob die Lebensmittel nicht ihren kritischen Punkt überschritten haben. Darauf achten, dass sie nicht verdorben sind, und ein Öffnen der Türen vermeiden.

Maximale Temperatur, bei denen die Lebensmittel nicht beginnen zu verderben, sind:

Möbeltyp	Maximale Temperatur Produkt
Kühlung	+ 10° C
Fischgericht	+ 2°C
Beibehaltung Tiefkühlung	- 15°C

Der Kühlschrank verfügt über ein HACCP-System, mit dem die längeren Unterbrechungen der Stromversorgung und der Temperaturanstieg kontrolliert werden können. Die Aktivierung des Alarms wird durch Aktivieren des Symbols 2 von 5 mitgeteilt.

- 8) Das Abtauwasser wird über eine Leitung zu einem Verdunstungsbehälter hinter dem Kondensator geleitet, wo es durch die Kondensatorwärme verdunstet.

#### Vorsichtsmaßnahmen

- 1) Die Stabilität der Türen ist, auch im geöffneten Zustand, garantiert; es ist allerdings streng verboten, sich auf ihnen abzustützen.
- 2) In den Schubladen Einbauschränken ist nicht ratsam, sie mit mehr als 40 Kg pro Schublade zu laden, und in jedem fall gleichmäBig verteilte last warden.
- 3) Auch ist es nicht erlaubt zu sitzen oder lehnen an den Schubladen.
- 4) Im Falle einer Störung ist es nicht erlaubt, sich bei feuchtem Boden oder mit feuchten Händen dem Kühltisch barfuß zu nähern.

#### 5.1.4 Ausschalten der Maschine

---

Drücken Sie das Symbol , bis das Gerät in den Standby-Modus wechselt.

## 5.2 Nützliche Hinweise

---

Lesen Sie aufmerksam die nützlichen Hinweise im Anschluss, damit Sie den gesamten Leistungsumfang Ihres Kühlschranks optimal nutzen können.

### 5.2.1 Instandhaltung

---

Führen Sie die anstehenden Reinigungsoperationen durch, damit Ihre Maschine ein dauerhaftes Nutzleben hat.

- Entfernen Sie am Ende eines jeden Arbeitstags Rückstände aus der Maschine. Bevor irgendwelche Reinigungsoperationen durchgeführt werden, Schalten Sie die Maschine aus und ziehen Sie den Netzstecker aus der Steckdose. Die Kühlschränke sind mit Abflüssen ausgestattet, um das Reinigen zu erleichtern und für einen eventuellen Abgang von Flüssigkeiten, die aus den Lebensmitteln ausgetreten sind. Bei den Reinigungsoperationen muss unbedingt der Stopfen des Abflusses abgenommen und gesäubert werden, um ein Verstopfen durch die Mitnahme von Feststoffen zu vermeiden. Möglicherweise vorhandene Flüssigkeiten sollen sich nicht aufstauen.
- Für die Reinigung keine scheuernden, korrosiven, säurehaltigen Produkte, Reinigungsmittel auf Chlorbasis, Lösungsmittel oder Reinigungsmittel auf Benzinbasis benutzen.
- Maschine nicht mit Wasserdruck reinigen.
- Reinigung des Kondensators: Bei der Reinigung darauf achten, dass die Aluminiumflügel des Kondensators nicht verbogen werden. Ansonsten hätte die Luft keinen Durchgang und würde nicht kondensieren, was zu einer schweren Beschädigung des Geräts führen kann, deren Reparatur nicht von der Garantie gedeckt wird.
- Überprüfen, ob die Türen perfekt schließen.
- Die notwendigen Vorsichtsmaßnahmen treffen, bevor man im Bereich der Kondensatoreinheit eingreift, da bei einigen Elementen hohe Temperaturen herrschen, wodurch das Risiko von Verbrennungen besteht.
- Wenn Kabel ausgetauscht werden müssen, niemals ein neues Kabel mit einem geringeren Durchmesser verwenden.
- Der Innendeckel der elektrischen Installation der Steuereinheit ist sehr wichtig. Wenn er abgenommen werden muss, bei der Wiedermontage darauf achten, dass er so dicht wie zuvor ist.
- Wenn das Versorgungskabel beschädigt ist, muss es aus Sicherheitsgründen vom Hersteller, von dessen Kundendienst oder von qualifiziertem Personal ausgetauscht werden.

### 5.2.2 Längere Zeit außer Betrieb

---

Falls die Maschine über einen längeren Zeitraum (Urlaub, saisonbedingtes Schließen usw.) nicht in Betrieb bleibt, berücksichtigen Sie die folgenden Richtlinien:

- Die Maschine gründlich säubern.
- Den Hauptschalter der elektrischen Versorgung ausschalten.

## 6. ANOMALIEN, WARNUNGEN UND STÖRUNGEN

Im Anschluss werden die Schritte gezeigt, die für den Fall einer Anomalie oder Funktionsstörung eingehalten werden müssen. In der folgenden Tabelle werden die möglichen Gründe und mögliche Lösungen angezeigt. Im Zweifelsfalle oder wenn Sie nicht in der Lage sind, den Fehler zu beseitigen, setzen Sie sich mit dem technischen Kundendienst in Verbindung.

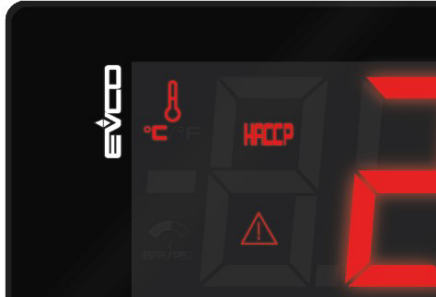

**Manipulieren Sie nicht selber die elektrischen Komponenten, da dies mit Lebensgefahr verbunden wäre, da diese Teile unter Netzspannung stehen.**

ANOMALIE	MÖGLICHE URSACHE	ABHILFE
<b>Der Kühltisch funktioniert nicht</b>	Kein Strom vorhanden	Überprüfen Sie, ob Strom an den Kühltisch gelangt und der Hauptschalter eingeschaltet ist.
<b>Ungenügende Temperatur</b>	Standort des Kühlschranks	Stellen Sie fest, ob sich in der Nähe eine Wärmequelle befindet.
	Parameter Thermostat	Überprüfen Sie, ob die eingestellte Temperatur des Thermostats bei 0°C in Kühlschränken und bei -20°C in Tiefkühlschränken liegt. Drücken Sie "Set", um es zu überprüfen. 
	Raumtemperatur	Umgebungstemperatur für Tiefkühlschränke unter +38°C liegt. Bei Kühlschränken und Aufbewahrungsschränke für Fische soll die Umgebungstemperatur bis + 43 ° C liegen. Das sind die garantierte maximale Arbeitstemperaturen für die Geräten.
	Schließen der Tür	Überprüfen Sie, ob die Türen richtig schließen
	Unterbringung der Ware im Kühltisch	Stellen Sie sicher, dass die Ware perfekt eingelegt worden ist, ohne die Luftausgänge des internen Gebläses zu versperren, und dass die Zeit seit der Einlagerung für ein Einfrieren der Produkte ausreicht.
	Reinigung des Kondensators	Prüfen Sie, ob der Kondensator sauber ist: Es muss sich vergegenwärtigt werden, dass, je sauberer das Kühlgerät ist, desto mehr Energie eingespart wird, ganz besonders was die Kondensatorflügel betrifft. Die Häufigkeit hängt von den Charakteristiken des Lokals ab. Im Falle einer Verschmutzung muss der technische Kundendienst für eine Reinigung bestellt werden.
<b>Seltsame oder laute Geräusche</b>	Schlechte Nivellierung und Türen schlecht verschlossen	Überprüfen Sie die Nivellierung des Möbels, und ob die Türen gut verschlossen sind.
	Reibungen im beweglichen Bereich des Kühltisches	Stellen Sie sicher, dass kein Objekt an einem beweglichen Element des Kühltisches reibt.



**BEMERKUNG: Bei einer Störung, die nicht in dieser Tabelle aufgeführt worden ist, kontaktieren Sie Ihren technischen Kundendienst. Der Hersteller behält sich das Recht vor, ohne Vorankündigung Charakteristiken zu ändern.**

Dies

em Handbuch werden die Instruktionen zum installierten Thermostat beigelegt mit weiteren Einzelheiten zu diesem.

## 7. WIEDERVERWERTUNG DES PRODUKTS



Die europäische Norm 2012/19/EU über die Entsorgung von elektrischen und elektronischen Geräten bestimmt, dass Haushaltsgeräte nicht in derselben Weise wie fester Stadtmüll entsorgt werden dürfen. Altgeräte müssen getrennt entsorgt werden, um den Rückgewinnungs- und Wiederverwertungsprozentsatz der Materialien, aus denen sie bestehen, zu optimieren und mögliche Gefahren für Gesundheit und Umwelt zu vermeiden. Das Symbol des durchgestrichenen Abfalleimers befindet sich auf allen Produkten, um an die Verpflichtung zu einer getrennten Entsorgung zu erinnern. Weitere Informationen über die korrekte Entsorgung von Haushaltsgeräten können deren Eigentümer bei den zuständigen öffentlichen Stellen oder bei den Wiederverwertern erhalten

## 1. **INDICE**

---

1.	INDICE.....	39
2.	INFORMAZIONI E AVVERTENZE GENERALI.....	40
3.	DATI DEL PRODOTTO .....	41
3.1	Caratteristiche generali.....	41
4.	ISTRUZIONI DI INSTALLAZIONE.....	42
4.1	Disimballaggio .....	42
4.2	Posizionamento e livellamento .....	42
4.3	Connessione elettrica .....	43
4.4	Connessione dello scarico.....	43
4.5	Riciclaggio.....	43
5.	ISTRUZIONI D'USO E MANUTENZIONE .....	44
5.1	Funzionamento .....	44
5.1.1	Simbologia del pannello di controllo .....	44
5.1.2	Accensione della macchina .....	44
5.1.3	Funzionamento della macchina .....	44
5.1.4	Spegnimento della macchina.....	45
5.2	Consigli utili.....	45
5.2.1	Manutenzione .....	45
5.2.2	Utilizzo non prolungato .....	45
6.	ANOMALIE, ALLARMI E AVERIE .....	46
7.	RICICLAGGIO DEL PRODOTTO.....	46



## 2. INFORMAZIONI E AVVERTENZE GENERALI

---

Questo manuale è stato creato per facilitare la completa comprensione del funzionamento, dell'installazione e della manutenzione della macchina. Dispone delle informazioni e delle avvertenze necessarie per una corretta installazione e utilizzo del dispositivo, così come informazioni sulle caratteristiche e possibilità che offre, con lo scopo di usufruire di tutto il potenziale a sua disposizione.



**PRIMA DI PROCEDERE ALLA MESSA IN SERVIZIO DEL DISPOSITIVO, LEGGERE ATTENTAMENTE LE ISTRUZIONI DI QUESTO MANUALE.**

**Conservare questo manuale in un luogo sicuro per consultazioni future.**

**In caso di vendita o cessione del macchinario, fornire questo manuale al nuovo utente.**



**QUESTO DISPOSITIVO È PER USO ESCLUSIVAMENTE PROFESSIONALE E DEVE ESSERE UTILIZZATO DA PERSONALE QUALIFICATO.**

- La collocazione, l'installazione, le riparazioni o le modifiche, devono essere realizzate sempre da un **TECNICO AUTORIZZATO**, rispettando la legislazione in vigore in ogni paese. Il fabbricante non è responsabile dell'installazione inadeguata dell'apparecchiatura.
- L'installazione, la riparazione, il servizio o la manutenzione inappropriati dell'apparecchiatura, così come la manipolazione della stessa possono provocare danni materiali e lesioni.
  - Se la sua macchina ha subito qualche danno, chiami il **Servizio di Assistenza Tecnica**.
  - **NON** cerchi di ripararlo da solo e non si affidi a personale non qualificato o non autorizzato.
  - Utilizzare ricambi originali, altrimenti la garanzia può decadere.
-  Per realizzare operazioni di manutenzione è necessario scollegare il tavolo armadio dalla corrente elettrica attraverso il dispositivo di disattivazione/interruttore generale.
- **NON** utilizzare per la pulizia prodotto abrasivi, corrosivi, acidi, dissolventi e detergenti a base di cloro perché danneggerebbero l'apparecchiatura.





**IL MANCATO RISPETTO DI QUESTE NORME O L'USO INAPPROPRIATO DELL'APPARECCHIATURA ESIME IL FABBRICANTE DA QUALSIASI GARANZIA O POSSIBILE RECLAMO.**

### 3. DATI DEL PRODOTTO

Tutte le apparecchiature dispongono di una targhetta identificativa che indica le loro caratteristiche, ubicata in uno dei lati della macchina. Non rimuovere la targhetta dall'apparecchiatura.

Spiegazione dell'etichetta apposta sul mobile.

		<b>19038252</b>	
		PL1132470571 <span style="border: 1px solid red; border-radius: 50%; padding: 2px;">1</span>	<b>Made in EU</b>
<b>MOD</b>	<div style="border: 1px solid black; padding: 2px; display: inline-block;"> <b>GCP-701 L</b> <span style="border: 1px solid red; border-radius: 50%; padding: 2px;">2</span> </div>	<b>SN</b>	
<b>230V</b> <span style="border: 1px solid red; border-radius: 50%; padding: 2px;">4</span>	<b>50Hz</b> <span style="border: 1px solid red; border-radius: 50%; padding: 2px;">5</span>	<b>1N</b>	

NUMERO	DESCRIZIONE
1	FABBRICANTE
2	MODELLO
3	N.° SERIE
4	TENSIONE DI LAVORO
5	FREQUENZA
6	INTENSITÀ DELLA CORRENTE
7	POTENZA FRIGORIFERA (W)
8	CLASSE CLIMATICA (N=4)
9	TEMPERATURA DI LAVORO
10	TIPO DI GAS REFRIGERANTE
11	GRAMMI DI GAS REFRIGERANTE
12	NORMATIVA

Nota: Questa targhetta è un esempio.

Menzionare le caratteristiche indicate quando si contatta il servizio tecnico.

#### 3.1 Caratteristiche generali

A seconda dell'armadio comprato, possiamo stabilire diverse classificazioni, in funzione della temperatura da ottenere:

<b>REFRIGERAZIONE</b> (+ 8 a -2° C.)	Sono adatti per la conservazione di prodotti freschi o alimenti precucinati durante brevi periodi di tempo, e per la refrigerazione di bevande.
<b>CONSERVAZIONE DI PRODOTTI CONGELATI</b> (-18 a -22° C.)	Conservano prodotti precedentemente ultra congelati durante lunghi periodi di tempo (sei mesi).

I limiti di funzionamento stabiliti per l'armadio, di classe climatica 4 e 5 sono:

Ambiente	Limiti	
	Classe climatica 4	Classe climatica 4
Temperatura ambiente (°C)	+38°C	+43°C
Temperatura di condensazione (°C)	+54°C	+54°C
Umidità relativa (%)	60%	65%

Per conoscere le dimensioni dell'apparecchiatura acquisita, consultare le Figure 1-3 e la tabella 1 per conoscere le caratteristiche generali della macchina.

## 4. ISTRUZIONI DI INSTALLAZIONE



La collocazione, l'installazione, le riparazioni o le modifiche, devono essere realizzate sempre da un **TECNICO AUTORIZZATO**, rispettando la legislazione in vigore in ogni paese.

L'installazione, la riparazione, il servizio o la manutenzione inappropriati dell'apparecchiatura, così come la manipolazione della stessa possono provocare danni materiali e lesioni.

Il dispositivo contiene circuito refrigerante propano (R290) o isobutano (R-600a). Un gas naturale altamente compatibile con l'ambiente che è infiammabile.

Mentre trasporto e l'installazione dell'apparecchio garantire che nessuna parte del circuito refrigerante è danneggiato.

Evitare fonti di incendio e aperto accensione a tutti i costi.

Assicurarsi che la stanza in cui l'apparecchio è ben ventilato.

### 4.1 Disimballaggio

Disimballare il macchinario e comprovare che non abbia subito danni durante il trasporto, altrimenti comunicarlo immediatamente al fornitore e allo spedizioniere. In caso di dubbi, non utilizzare il macchinario fino ad aver verificato la portata dei danni.



**Gli elementi dell'imballaggio (parti in plastica, poliuretano espanso, punti metallici, ecc...) non devono essere lasciati alla portata dei bambini perché posseggono un potenziale pericolo.**

L'armadio non deve essere capovolto. In caso di necessità, alcuni armadi si possono capovolgere per il lato indicato nell'imballaggio. Se non è indicato, non si può capovolgere. Bisogna aspettare almeno 2 ore da quando è stato collocato in posizione verticale per il suo avvio.

Lo spostamento del macchinario deve realizzarsi con un carrello elevatore (muletto), per non danneggiare la struttura del macchinario. Trasportare il macchinario fino al luogo di installazione e disimballarlo.

Gli elementi utilizzati per l'imballaggio sono completamente riciclabili e vanno gettati negli appositi contenitori.

### 4.2 Posizionamento e livellamento

La zona in cui si posiziona l'armadio deve essere pulita e libera. Evitare che il ventilatore dell'impianto frigorifero assorba materiali che si depositerebbero nell'alettatura del condensatore, riducendo l'efficienza del sistema.

Ritirare il pallet, facendo attenzione a non danneggiare il mobile. Ora si può livellare l'armadio, avvitando o svitando le gambe. Dopo averlo livellato, ritirare la pellicola protettiva dall'acciaio inossidabile usando oggetti non taglienti, non usare taglierini che potrebbero graffiare l'acciaio.

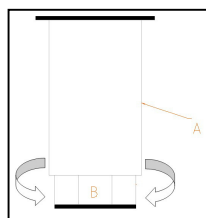

A: CORPO DELLA GAMBA

B: FILETTATURA:

Girare a destra per abbassare il mobile

Girare a sinistra per elevare il mobile

L'armadio, nella sua posizione definitiva, deve essere distante dalla parete nella parte posteriore almeno 50 mm e dai lati 30 mm e 500 mm dal tetto secondo quanto indicato dalla Figura 4.

Se il macchinario dispone di ruote assicurarsi di collocare l'apparecchiatura in una superficie piana.

Prima dell'avvio assicurarsi di non avere nessuna fonte di calore in prossimità.

Per il perfetto funzionamento degli elementi che compongono il sistema di refrigerazione, è necessario che le prese d'aria, sia il ventilatore posizionato all'interno dell'armadio che l'accesso dell'aria al condensatore, non siano coperte. Non installare l'armadio all'aperto.

Non introdurre nessun elemento nelle reti di protezione dei ventilatori o zona dell'impianto frigorifero.

### 4.3 Connessione elettrica

La connessione elettrica dell'apparecchiatura deve essere realizzata da un TECNICO AUTORIZZATO.

Si dovranno considerare le legislazioni vigenti in ogni paese in materia di collegamenti alla rete elettrica.



- Verificare che la tensione e la frequenza della rete corrisponde a quella indicata nella targhetta identificativa.
- È imprescindibile che l'installazione elettrica del luogo ove si collegherà l'armadio sia provvisto di MESSA A MASSA, così come di un'adeguata protezione magnetotermica e differenziale (si consiglia una di 30mA.)
- È obbligatorio collegare a terra l'apparecchiatura mediante un dispositivo di protezione differenziale. Il fabbricante non è responsabile di possibili danni originati dal mancato rispetto di questi requisiti.
- Verificare che la presa di alimentazione sia adeguata al consumo da sopportare.
- La presa di alimentazione deve essere del tipo Schuko dato che il tubo che incorpora l'armadio è di questo tipo (chiamata anche tipo F o CEE 7/4"), con morsetti di 4,8 mm e presa a terra. È proibito allungare tale tubo di ingresso della corrente per la sua sicurezza. Inoltre, gli armadi, su ordinazione, si consegnano con tubi di ingresso della corrente di tipo H (Inghilterra) e di tipo B (America)
- Se durante l'installazione del macchinario rileva qualche difetto, contatti immediatamente il suo fornitore.



**Non rispettare le indicazioni del fabbricante o un'inadeguata installazione, esime lo stesso da qualsiasi responsabilità. Il fabbricante non è responsabile dei danni personali o materiali che possa subire la macchina.**

Consultare la targhetta identificativa per conoscere le caratteristiche specifiche della sua apparecchiatura. Sezione 3.

Esistono versioni a 220 V 60 Hz e 115 V 60 Hz. Controllare le intensità sulla targa.

### 4.4 Connessione dello scarico

Il tubo di scarico dell'armadio deve essere collegato alla rete di scarico generale. Il suo posizionamento avverrà secondo la normativa. Consultare le Figure 3 per conoscere la posizione dello scarico.

### 4.5 Riciclaggio

L'imballaggio di questo prodotto è formato da:

- Pallet di legno.
- Cartone.
- Nastri di polipropilene.
- Polietilene espanso.



Tutti gli imballaggi utilizzati nel confezionamento di questa macchina sono riciclabili. Il corretto smaltimento di questi prodotti contribuirà alla conservazione dell'ambiente. Per maggiori informazioni sul riciclaggio di questi prodotti, rivolgersi all'autorità competente delle amministrazioni locali. Gettare questi materiali rispettando le normative in vigore.

## 5. ISTRUZIONI D'USO E MANUTENZIONE



PRIMA DI PROCEDERE ALLA MESSA IN SERVIZIO DEL DISPOSITIVO, LEGGERE ATTENTAMENTE LE ISTRUZIONI DI QUESTO MANUALE.



QUESTO DISPOSITIVO È PER USO ESCLUSIVAMENTE PROFESSIONALE E DEVE ESSERE UTILIZZATO DA PERSONALE QUALIFICATO.

### 5.1 Funzionamento

Di seguito verranno mostrati i passi da seguire per lavorare con l'armadio refrigerato, e tutte le possibilità di funzionamento disponibili.

#### 5.1.1 Simbologia del pannello di controllo

Il pannello di controllo è composto da un termostato elettronico. Nella figura 5 si potranno osservare i dettagli del pannello.

#### 5.1.2 Accensione della macchina

- Dopo aver pulito l'interno del mobile, collegarlo alla rete elettrica e e premere l'icona di accensione .
- La temperatura del termostato indica la temperatura dell'aria dell'interno dell'armadio.
- Dopo tre minuti dall'accensione della macchina, il led del compressore dovrà illuminarsi completamente.
- La temperatura che appare inizialmente nel visualizzatore della temperatura sarà la temperatura dell'ambiente. Man mano che la macchina funziona, se le porte sono chiuse, la temperatura si abbasserà fino al valore di regime.
- È necessario che il frigorifero funzioni fino a raggiungere la temperatura di lavoro, prima di riempirlo.

#### 5.1.3 Funzionamento della macchina

L'apparecchio da lei acquistato è concepito per la conservazione di bevande e alimenti. Le consigliamo:

- 1) Per ottenere migliori prestazioni, evitare di collocare alimenti caldi all'interno del frigorifero, così come bevande non chiuse bene.
- 2) Non introdurre alimenti o recipienti caldi, così come prodotti chimici, corrosivi o farmaci ed evitare l'uso inadeguato del mobile.
- 3) Proteggere gli alimenti e i loro aromi mediante sistemi di chiusura ermetica o plastica alimentare, collocarli in modo da permettere una buona circolazione dell'aria.
- 4) Non introdurre alimenti senza protezione per evitare possibili ossidazioni del macchinario.
- 5) Evitare l'apertura frequente delle porte e, soprattutto, non lasciarle aperte.
- 6) Non superare il livello di carico permesso.



- 7) Interruzione momentanea dell'alimentazione elettrica. Se l'interruzione non supera i 20 minuti, non è necessaria alcuna precauzione. Evitare di aprire le porte con l'obiettivo di evitare la perdita di temperatura. Se l'interruzione si prolunga oltre i 20 minuti, verificare che gli alimenti non sorpassino il punto critico, controllare che non siano alterati ed evitare l'apertura delle porte. La temperatura massima per il deterioramento degli alimenti sono:

Tipo di mobile	Temperatura massima nel prodotto
Refrigerazione	+ 10° C
Pesce	+ 2° C
Conservazione di prodotti congelati	- 15° C

L'armadio frigorifero è dotato di un sistema HACCP che consente di controllare interruzioni prolungate e aumenti di temperatura. L'attivazione dell'allarme viene comunicata attivando l'icona 2 di figura 5.

L'acqua in eccesso è diretta mediante un tubo a una vaschetta di evaporazione che si trova dietro il condensatore. L'acqua evapora con il calore del condensatore.

Precauzioni:

- 1) Si garantisce la stabilità, anche con le porte aperte, ma è proibito appoggiarsi.
- 2) Non è consigliabile caricare rack e cassette con più di 40 kg e, in ogni caso, il carico deve essere distribuito uniformemente.
- 3) È assolutamente vietato sedere o appoggiarsi sui cassette
- 4) In caso di guasto, non è permesso avvicinarsi al frigorifero scalzi, con il suolo bagnato o con le mani umide.

#### **5.1.4 Spegnimento della macchina**

---

Premere l'icona  finché la macchina non entra in modalità standby

### **5.2 Consigli utili**

---

Leggere attentamente i consigli utili che presentiamo di seguito per poter usufruire di tutto il potenziale che le offre il suo armadio refrigerato.

#### **5.2.1 Manutenzione**

---

Realizzare le operazioni di pulizia idonee affinché la sua macchina abbia una vita utile duratura.

- Pulire la macchina dai residui finali di ogni giornata lavorativa. Prima di realizzare qualsiasi operazione di pulizia, è necessario procedere per spegnere la macchina e scollegare il dispositivo dalla presa. Gli armadi dispongono di scarico per facilitare la pulizia, così come l'eventuale fuoriuscita di liquidi provenienti dagli alimenti. Durante l'operazione di pulizia è indispensabile togliere il tappo dello scarico e pulirlo, per evitare l'ostruzione per il trascinarsi di elementi solidi. L'intenzione è che i liquidi che possano esserci non ristagnino.
- Non utilizzare prodotti abrasivi, corrosivi, acidi, detergenti a base di cloro, solventi o derivati della benzina per la pulizia.
- Non pulire la macchina con getti di acqua a pressione.
- Pulizia del condensatore: Durante la pulizia bisogna fare attenzione a non piegare le alette in alluminio del condensatore, altrimenti non passerebbe l'aria e non condenserebbe, provocando seri danni al dispositivo e annullando la garanzia.
- Verificare che le porte chiudano perfettamente.
- Prendere le precauzioni necessarie prima di accedere alla zona dell'unità condensatrice, a causa delle temperature elevate di alcuni elementi e il conseguente rischio di bruciature.
- Se ha bisogno di cambiare qualche cavo non deve diminuire la sezione del cavo cambiato.
- Il coperchio interno all'installazione elettrica della tabella di marcia è importantissimo. Se ha bisogno di smontarlo, nel momento di rimontarlo posizionarlo come in precedenza.
- Due volte all'anno, chiamare il servizio tecnico per realizzare le revisioni pertinenti:
  - Revisione dello stato delle giunture.
  - Revisione dello stato dei componenti.
- Se il cavo dell'alimentazione è danneggiato, deve essere sostituito dal fabbricante, dal suo servizio post-vendita o da personale qualificato con il fine di evitare pericoli.

#### **5.2.2 Utilizzo non prolungato**

---

Nel caso di non utilizzare la macchina per un periodo prolungato (vacanze, chiusura provvisoria...) considerare questi consigli:

- Pulire la macchina in profondità.
- Scollegare l'interruttore generale della corrente elettrica.

## 6. ANOMALIE, ALLARMI E AVERIE

Di seguito verranno indicati i passi da seguire nel caso in cui si verificasse un'anomalia o un errore di funzionamento. Nella seguente tabella sono enumerate le possibili cause e le possibili soluzioni. In caso di dubbi, o se non è capace di risolvere l'errore, rivolgersi al servizio tecnico.

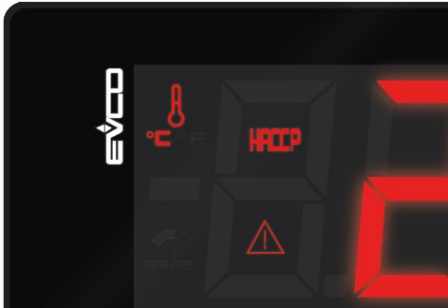

**Non manipolare i componenti elettrici. La loro manipolazione può provocare pericolo di morte dato che i componenti hanno una bassa tensione di rete.**

ANOMALIA	POSSIBILE CAUSA	SOLUZIONE
Il frigorifero non funziona	Non c'è corrente	Comprovare che la corrente arrivi al frigorifero verificando che l'interruttore generale sia acceso.
Temperatura insufficiente	Posizione del frigorifero	Verificare che non ci siano fonti di calore in prossimità
	Parametri termostato	Verificare che il valore del termostato si trovi in un valore vicino allo 0°C in armadi refrigerati e -20 °C in congelatori. Per provarlo premere una volta il pulsante "set" del termostato e lasciarlo. 
	Temperatura ambiente	Verificare che la temperatura ambiente non sia superiore ai +38°C in armadi congelatori e 43°C in refrigerati, che è la temperatura massima di funzionamento del macchinario, eccetto per i modelli "tropicalizzati".
	Ubicazione degli alimenti nel tavolo refrigerato	Comprovare che il carico di alimenti sia perfettamente collocato, senza impedire l'uscita dell'aria del ventilatore interno, e che il tempo trascorso da quando sono stati collocati sia il sufficiente per far raffreddare i prodotti.
	Chiudere la porta	Controlla che le porte si chiudano correttamente
Rumori strani o eccessivi	Pulizia del condensatore	Verificare che il condensatore sia pulito: Considerare che ad un impianto frigorifero pulito corrisponde un maggiore risparmio energetico, soprattutto se l'alettatura del condensatore è pulita. La frequenza sarà determinata in funzione delle caratteristiche del locale. Nel caso in cui sia sporco bisogna contattare il servizio tecnico per la pulizia.
	Cattivo livellamento e cattiva chiusura delle porte.	Verificare il livellamento del mobile e che le porte chiudano bene.
	Sfregamenti con la zona mobile del frigorifero	Verificare che non ci sia nessun oggetto che sfregi con qualsiasi elemento mobile del frigorifero.



**NOTA: se si produce un guasto non presente nella tabella, contattare il servizio di assistenza tecnica. Il fabbricante si riserva il diritto di modificare le caratteristiche senza preavviso.**

Insieme al manuale si allegano le istruzioni del termostato installato per una consultazione più dettagliata.

## 7. RICICLAGGIO DEL PRODOTTO



La normativa europea 2012/19/EU sull'eliminazione delle apparecchiature elettriche ed elettroniche indica che gli elettrodomestici non devono essere smaltiti nello stesso modo dei rifiuti solidi urbani. Le apparecchiature inutilizzate dovranno essere raccolte separatamente per ottimizzare la percentuale di recupero e riciclaggio dei materiali che li compongono e impedire potenziali danni alla salute e all'ambiente. Il simbolo del cestino dei rifiuti con X si trova in tutti i prodotti per ricordare l'obbligo di gettarli separatamente. Per maggiori informazioni sul corretto smaltimento dei rifiuti elettrici, rivolgersi al servizio pubblico responsabile o ai rivenditori.

## 1. WSKAŹNIK

---

1.	WSKAŹNIK .....	47
2.	OGÓLNE INFORMACJE I OSTRZEŻENIA .....	48
3.	DANE PRODUKTU .....	49
3.1	Charakterystyka ogólna .....	49
4.	INSTRUKCJE MONTAŻU .....	50
4.1	Rozpakowanie .....	50
4.2	Umieszczanie i poziomowanie .....	50
4.3	Połączenie elektryczne .....	51
4.4	Podłączenie do odprowadzania wody .....	51
4.5	Recykling .....	51
5.	INSTRUKCJE UŻYTKOWANIA I KONSERWACJI .....	52
5.1	Obsługa .....	52
5.1.1	Symbole na panelu sterowania .....	52
5.1.2	Uruchomienie maszyny .....	52
5.1.3	Zasady działania urządzenia .....	52
5.1.4	Wyłączenie maszyny .....	53
5.2	Użyteczne porady .....	53
5.2.1	Konserwacja .....	53
5.2.2	Dłuższe wyłączenie z użytku .....	53
6.	ANOMALIE, ALARMY I AWARIE .....	54
7.	RECYKLING PRODUKTU .....	54



## 2. OGÓLNE INFORMACJE I OSTRZEŻENIA

Podręcznik ten został przygotowany, aby ułatwić pełne zrozumienie działania, instalacji i konserwacji urządzenia. Znajdują się w nim informacje i ostrzeżenia niezbędne dla prawidłowej instalacji i użytkowania urządzenia, jak również informacja dotycząca jego charakterystyki i oferowanych możliwości, abyś mógł wykorzystać w pełni jego potencjał.



**PRZED WPROWADZENIEM URZĄDZENIA DO UŻYTKU PRZECZYTAJ DOKŁADNIE INSTRUKCJE ZAWARTE W TYM PODRĘCZNIKU.**

**Przechowuj ten podręcznik w bezpiecznym miejscu, aby móc skorzystać z niego w przyszłości.**

**W przypadku sprzedaży lub przekazania urządzenia, przekaż z nim również niniejszy podręcznik nowemu użytkownikowi.**



**URZĄDZENIE JEST PRZEZNACZONE WYŁĄCZNIE DO UŻYTKU PROFESJONALNEGO I POWINNO BYĆ OBSŁUGIWANE PRZEZ WYKWALIFIKOWANY PERSONEL.**

- Umieszczenie i montaż, jak również naprawy i modyfikacje powinny być wykonywane zawsze przez **AUTORYZOWANEGO TECHNIKA**, z uwzględnieniem lokalnych przepisów w każdym kraju. Producent nie bierze odpowiedzialności za nieprawidłową instalację urządzenia.
- Montaż, nieodpowiednie dopasowanie, nieprawidłowe serwis oraz konserwacja urządzenia, jak również jego modyfikacje mogą spowodować szkody materialne i urazy.
  - W przypadku jakiegokolwiek awarii skontaktuj się z **Serwisem Technicznym**.
  - **NIE** próbuj naprawiać urządzenia samodzielnie lub przy pomocy niewykwalifikowanego lub nieautoryzowanego personelu.
- Używaj oryginalnych części zamiennych, w przeciwnym wypadku gwarancja nie będzie obowiązywać.
- Aby przeprowadzić czynności konserwacyjne należy odłączyć szaf chłodniczy od zasilania przy pomocy urządzenia odłączającego/ogólnego przełącznika.
- Do czyszczenia **NIE** używać produktów ściernych, żrących, kwasów, rozpuszczalników i detergentów na bazie chloru, gdyż mogą uszkodzić urządzenie.





**NIEPRZESTRZEGANIE NINIEJSZYCH ZASAD LUB NIEPRAWIDŁOWE UŻYTKOWANIE URZĄDZENIA ZWALNIA PRODUCENTA Z WSZELKIEJ GWARANCJI LUB MOŻLIWEJ REKLAMACJI.**

### 3. DANE PRODUKTU

Wszystkie urządzenia wyposażone są w tabliczkę znamionową identyfikującą urządzenie, na której wskazana jest jego charakterystyka techniczna. Znajduje się ona na jednym z boków maszyny. Nie usuwać tabliczki znamionowej z urządzenia.

Wyjaśnienie elementów tabliczki znamionowej znajdującej się na urządzeniu.

   PL1132470571 <span style="border: 1px solid red; border-radius: 50%; padding: 2px;">1</span> Made in EU  MOD <span style="border: 1px solid black; padding: 2px;">GCP-701 L</span> <span style="border: 1px solid red; border-radius: 50%; padding: 2px;">2</span> SN  230V <span style="border: 1px solid red; border-radius: 50%; padding: 2px;">4</span> 50Hz <span style="border: 1px solid red; border-radius: 50%; padding: 2px;">5</span> 1N	<b>NUMER</b>	<b>OPIS</b>
	1	PRODUCENT
	2	MODEL
	3	NUMER SERYJNY
	4	NAPIĘCIE PRACY
	5	CZĘSTOTLIWOŚĆ
	6	NATĘŻENIE PRĄDU
	7	MOC CHŁODZENIA (W WATACH)
	8	KLASA KLIMATYCZNA (N=4)
	9	TEMPERATURA PRACY
	10	TYP GAZU CHŁODZĄCEGO
	11	GRAMATURA GAZU CHŁODZĄCEGO
12	STANDARD	

Uwaga: To przykładowa tabliczka.

W przypadku kontaktu z serwisem technicznym należy podać wskazane dane.

#### 3.1 Charakterystyka ogólna

W zależności od nabytej szafy można ustalić różne klasyfikacje ze względu na osiąganą temperaturę.

<b>CYKL CHŁODZENIA:</b> (od +8 do -2°C)	Urządzenia przeznaczone do przechowywania produktów świeżych lub wstępnie przygotowanych potraw przez krótki okres, jak również do chłodzenia napojów.
<b>PODTRZYMANIE ZAMROŻENIA</b> (od -18 do -22°C)	Przechowywanie produktów wcześniej głęboko zamrożonych przez dłuższe okresy (sześć miesięcy).

Ograniczenia działania ustalone dla szafy o klasie klimatycznej 4 i 5:

Otoczenie	Ograniczenia	
	klasie klimatycznej 4	klasie klimatycznej 5
Temperatura otoczenia (°C)	+38°C	+43°C
Temperatura kondensacji	+54°C	+54°C
Wilgotność względna (%)	60%	65%

Aby sprawdzić wymiary nabytego sprzętu, patrz Rys. 1–3, natomiast aby poznać charakterystykę ogólną urządzenia sprawdź Tabelę 1.

## 4. INSTRUKCJE MONTAŻU



Umieszczenie i montaż, jak również naprawy i modyfikacje powinny być wykonywane zawsze przez **AUTORYZOWANEGO TECHNIKA**, z uwzględnieniem lokalnych przepisów w każdym kraju.

Montaż, nieodpowiednie dopasowanie, nieprawidłowe serwis oraz konserwacja urządzenia, jak również jego modyfikacje mogą spowodować szkody materialne i urazy.

Urządzenie zawiera czynnik chłodniczy w postaci propanu (R290) lub izobutanu (R-600a). Wysoce przyjazny dla środowiska gaz ziemny, który jest palny.

Podczas transportu i instalacji urządzenia upewnij się, że żadna część obwodu czynnika chłodniczego nie jest uszkodzona.

Unikaj otwartych źródeł ognia i zapłonu za wszelką cenę.

Upewnij się, że pomieszczenie, w którym znajduje się urządzenie, jest dobrze wentylowane.

### 4.1 Rozpakowanie

Maszynę należy rozpakować i sprawdzić po kątem uszkodzeń w trakcie transportu. W takim wypadku należy natychmiast poinformować dostawcę i przewoźnika. W przypadku wątpliwości nie używać maszyny aż do momentu oceny szkód.



**Elementy opakowania (plastik, pianka poliuretanowa, zszywki itp.) nie powinny pozostawać w zasięgu dzieci, gdyż mogą stanowić potencjalne zagrożenie.**

Szafy nie należy przewracać. W razie konieczności szafy mogą zostać przewrócone na stronę wskazaną na opakowaniu. Jeśli na opakowaniu nie ma takiego wskazania, szafy nie można przewracać. Przed uruchomieniem należy odczekać co najmniej 2 godziny od ustawienia urządzenia w pozycji pionowej.

Maszyna powinna być przenoszona wózkami podnośnikowymi lub podobnym urządzeniem, aby nie zniszczyć jej konstrukcji. Przenieść maszynę do miejsca instalacji i następnie ją rozpakować.

Elementy wykorzystane do zapakowania są całkowicie odzyskiwalne, w związku z czym należy je wyrzucić do odpowiedniego pojemnika.

### 4.2 Umieszczanie i poziomowanie

Miejsce umieszczenia szafy powinno być przestronne i czyste, aby wentylator chłodziarki nie zasysał materiałów, które mogą zablokować kondensator, obniżając w ten sposób wydajność układu.

Usunąć paletę, uważając aby nie uderzyć w urządzenie. Teraz można wypoziomować szafę, odkręcając i dokręcając nóżki. Po zakończeniu poziomowania można usunąć folię ochronną ze stali nierdzewnej tępym narzędziem, aby nie zarysować powierzchni.

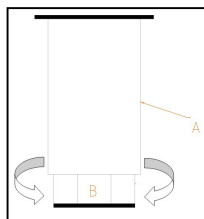

A: KORPUS NÓŻKI

B: GWINT

Dokręcać w prawo, aby obniżyć mebel

Dokręcać w lewo, aby ponieść mebel

W docelowym położeniu szafa powinna być odsunięta od ściany z tyłu o 50 mm, z boku o 30 mm a od sufitu 500 mm, zgodnie z rys. 4.

Jeśli urządzenie wyposażone jest w kółka, należy upewnić się, że umieszczone zostało na równej powierzchni.

Przy uruchomieniu należy upewnić się, że w pobliżu nie znajduje się żadne źródło ciepła.

Aby elementy układu chłodzącego działały idealnie jest bardzo ważne by wloty powietrza, zarówno wentylatora znajdującego się w dolnej części szafy, jak i kondensatora, nie były zatkane. Nie ustawiać szafy na wolnym powietrzu.

Nie wkładać żadnych przedmiotów do kratki wentylacyjnej lub do strefy układu chłodzenia.

### 4.3 Połączenie elektryczne

Połączenie elektryczne urządzenia powinno zawsze zostać wykonane przez AUTORYZOWANEGO TECHNIKA.

Należy mieć na uwadze obowiązujące przepisy w danym kraju dotyczące podłączenia do sieci elektrycznej.



- Sprawdzić czy napięcie i częstotliwość sieciowa odpowiadają danym wskazanym na tabliczce znamionowej.
- Istotne jest, aby instalacja elektryczna, do której ma być podłączone urządzenie była wyposażona w PRZYŁĄCZE UZIEMIENIA, oprócz odpowiedniego wyłącznika magnetotermicznego i zabezpieczenia różnicowoprądowego (zalecane jest 30 mA).
- Urządzenie musi być koniecznie uziemione wyłącznikiem różnicowoprądowym. Producent nie bierze odpowiedzialności za możliwe szkody spowodowane niespełnieniem tego wymagania.
- Przekrój kabla zasilającego musi być odpowiedni dla prądu znamionowego urządzenia.
- Gniazdko powinna być typu Schuko, ponieważ przewód, w który wyposażone jest szaf, ma tego typu wtyczkę (tzw. typ F lub CEE 7/4”) z uziemieniem i bolcami o średnicy 4,8 mm. Ze względów bezpieczeństwa zabrania się wydłużania przewodu zasilającego. Ponadto urządzenie może być na zamówienie wyposażone w przewody zasilające z wtyczką typu H (Anglia) i typu B (Ameryka).
- Jeśli w trakcie montażu zauważysz jakąkolwiek wadę, natychmiast zawiadom dostawcę.



**Niepełnienie wymagań producenta lub nieprawidłowy montaż zwalnia producenta z wszelkiej odpowiedzialności, w tym za szkody wyrządzone osobom lub szkody materialne w samym urządzeniu.**

W celu poznania charakterystyki elektrycznej urządzenia sprawdź tabliczkę znamionową identyfikującą. Sekcja 3.

Wyróżnia się wersje 220V 60Hz i 115V 60Hz, napięcia podano na tabliczce znamionowej.

### 4.4 Podłączenie do odprowadzania wody

Wąż odprowadzający z szafy powinien być podłączony do ogólnego odpływu. Wąż należy ułożyć zgodnie z przepisami. Umieszczenie odprowadzenia wody jest wskazane na rys. 3.

### 4.5 Recykling

Opakowanie produktu składa się z:

- Palety drewnianej
- Kartonu
- Taśmy polipropylenowej
- Pianka polietylenowa



Wszystkie elementy opakowania urządzenia podlegają recyklingowi, dlatego też poprawne usunięcie tych produktów przyczyni się do ochrony środowiska naturalnego. Aby uzyskać więcej informacji na temat przetwarzania tych produktów, skieruj się do odpowiedniego lokalnego urzędu. Usui wspomniane materiały zgodnie z obowiązującymi przepisami.

## 5. INSTRUKCJE UŻYTKOWANIA I KONSERWACJI



PRZED WPROWADZENIEM URZĄDZENIA DO UŻYTKU PRZECZYTAJ DOKŁADNIE INSTRUKCJE ZAWARTE W TYM PODRĘCZNIKU.



URZĄDZENIE JEST PRZEZNACZONE WYŁĄCZNIE DO UŻYTKU PROFESJONALNEGO I POWINNO BYĆ OBSŁUGIWANE PRZEZ WYKWALIFIKOWANY PERSONEL.

### 5.1 Obsługa

Poniżej znajdują się kolejne kroki obsługi szafy chłodzącego, które pokazują wszystkie możliwości, którymi dysponuje.

#### 5.1.1 Symbole na panelu sterowania

Szafy chłodnicze są sterowane za pomocą elektronicznego termostatu. Szczegóły pokazano na Rysunku 5.

#### 5.1.2 Uruchomienie maszyny

- Po umyciu wnętrza urządzenia, podłączyć je do sieci elektrycznej i press the power icon . Lampka kontrolna powinna się zapalić.
- Temperatura termostatu wskazuje temperaturę powietrza wewnątrz szafy.
- Po trzech minutach od włączenia, zapali się w trybie ciągłym lampka kompresora.
- Temperatura na wyświetlaczu temperatury początkowo będzie temperaturą otoczenia. W miarę jak maszyna będzie działać, a drzwi pozostaną zamknięte, wartość temperatury będzie spadać do wartości ustalonej.
- Urządzenie chłodzące powinno osiągnąć pożądaną temperaturę przed jego załadowaniem.

#### 5.1.3 Zasady działania urządzenia

Urządzenie, które nabyłeś jest przeznaczone do przechowywania żywności i napojów. Zalecamy:

- 1) Aby osiągnąć maksymalną wydajność, unikać umieszczania ciepłej żywności wewnątrz chłodni, jak również napojów w otwartych pojemnikach.
- 2) Nie wkładać ciepłego pożywienia ani ciepłych pojemników, jak również produktów chemicznych, żrących lub leków oraz unikać niewłaściwego użytkowania leków.
- 3) Potrawy należy przechowywać w szczelnych pojemnikach, na przykład z tworzywa do przechowywania żywności, w ten sposób chroniąc ich aromat. Należy również umieszczać je w taki sposób, aby umożliwić dobrą cyrkulację powietrza.
- 4) Nie przechowywać pożywienia bez odpowiedniego zabezpieczenia, aby uniknąć utleniania się urządzenia.
- 5) W miarę możliwości unikać częstego otwierania drzwi, a przede wszystkim nie pozostawiać ich otwartych.
- 6) Nie obciążać szafy ponad dopuszczalne obciążenie.



- 7) Chwilowa przerwa w zasilaniu. Jeśli przerwa w zasilaniu nie przekracza 20 minut, nie ma konieczności podejmowania żadnych kroków. Wystarczy unikać w miarę możliwości otwierania drzwi, aby nie tracić temperatury. Jeśli przerwa przedłuża się ponad 20 minut, należy sprawdzić czy pożywienie nie przekracza punktów krytycznych, sprawdzić czy ich stan nie ulega zmianie i unikać otwierania drzwi.

Maximalne temperatury gwarantujące niezmienny stan potrawy to:

Typ stołu	Maximalna temperatura produktu
Chłodzenie	+ 10° C
Ryba	+ 2° C
Utrzymanie mrożonek	- 15° C

Szafa chłodnicza jest wyposażona w system HACCP, który pozwala kontrolować przedłużone przerwy w dostawie zasilania oraz wzrosty temperatury. Aktywacja alarmu jest sygnalizowana poprzez wyświetlenie ikony 2 z Rysunku 5.

- 8) Woda z odszraniania kierowana jest przewodem do pojemnika skraplacza za kondensatorem, gdzie woda wyparowuje z powodu ciepła kondensatora.

Środki ostrożności:

- 1) Stabilność urządzenia jest gwarantowana, nawet przy otwartych drzwiach, jednak nie należy się na nich opierać.
- 2) Nie zaleca się obciążania wewnętrznych tac i kratek wagą powyżej 40 kg. Obciążenie musi być rozłożone równomiernie.
- 3) Całkowicie zabrania się siadania oraz opierania się na szufladach.
- 4) W przypadku awarii nie wolno zbliżać się do chłodziarki na bosą, na mokrej podłodze lub z wilgotnymi dłońmi.

#### 5.1.4 Wyłączenie maszyny

---

Naciśnij i przytrzymaj przycisk  do momentu aż urządzenia przejdzie w tryb czuwania.

## 5.2 Użyteczne porady

---

Przeczytaj uważnie użyteczne porady podane poniżej, aby móc maksymalnie wykorzystać możliwości, które daje urządzenie.

### 5.2.1 Konserwacja

---

W celu utrzymania urządzenia w dobrym stanie, należy odpowiednio ją czyścić.

- Czyścić maszynę z pozostałości jedzenia po każdym dniu roboczym. Przed czyszczeniem urządzenia, wyłącz je i odłącz kabel zasilający od źródła zasilania elektrycznego. Szafy chłodnicze wyposażone są w odprowadzanie wody ułatwiające utrzymanie ich w czystości, jak również ewentualne odprowadzanie cieczy pochodzących z pożywienia. W czasie czyszczenia niezbędne jest wyciągnięcie zatyczki odpływu i wyczyszczenie go, aby uniknąć zatkania różnymi elementami. Chodzi o to, żeby ciecz nie zatrzymywała się.
- Do czyszczenia nie używać produktów ściernych, żrących, kwasów, rozpuszczalników i pochodnych benzyny.
- Nie czyścić maszyny wodą pod ciśnieniem.
- Czyszczenie kondensatora: Przy czyszczeniu należy uważać, aby nie zaginać aluminiowych płytek kondensatora, gdyż może to spowodować, że powietrze nie będzie mogło przechodzić i kondensować się. Spowoduje to uszkodzenie urządzenia, którego nie obejmie gwarancja.
- Sprawdzić czy drzwi zamykają się dokładnie.
- Podjąć odpowiednie środki ostrożności przed czynnościami w strefie kondensatora, ze względu na wysoką temperaturę niektórych elementów i ryzyko poparzenia.
- W przypadku konieczności wymiany kabla, wymieniony kabel musi mieć taki sam przekrój.
- Górna pokrywa instalacji elektrycznej panelu sterowania jest bardzo ważna. Jeśli istnieje konieczność jej zdemontowania, należy później zamontować ją dokładnie tak, jak wcześniej.
- Dwa razy na rok należy skontaktować się z serwisem technicznym, aby wykonał odpowiednie przeglądy:
  - Przegląd stanu uszczelek
  - Przegląd stanu elementów urządzenia
- Jeśli uszkodzony jest kabel zasilający, powinien on zostać wymieniony przez producenta, serwis posprzedażny lub wykwalifikowany personel, aby uniknąć niebezpieczeństwa.

### 5.2.2 Dłuższe wyłączenie z użytku

---

W przypadku nieużywania urządzenia przez dłuższy czas (okres urlopowy, czasowe zamknięcie), należy pamiętać o:

- Dokładnym wyczyszczeniu maszyny
- Wyłączeniu ogólnego przełącznika zasilania prądem.

## 6. ANOMALIE, ALARMY I AWARIE

Poniżej znajdują się kolejne wskazówki co należy zrobić w przypadku anomalii lub błędu w działaniu. W poniższej tabeli podane możliwe przyczyny i ewentualne rozwiązania. W przypadku wątpliwości lub braku możliwości rozwiązania problemu, należy skontaktować się z serwisem technicznym.

ANOMALIA	MOŻLIWA PRZYCZYNA	ROZWIĄZANIE
 <b>Nie próbuj samodzielnie manipulować elementami elektrycznymi, ponieważ istnieje zagrożenie śmiercią. Elementy te są pod napięciem.</b>		
Chłodziarka nie działa	Brak prądu	Sprawdzić doprowadzenie prądu do chłodziarki, zwracając uwagę czy lampka kontrolna ogólnego przełącznika jest zapalona.
Niewystarczająca temperatura	Umieszczenie chłodziarki	Sprawdzić czy w pobliżu nie znajduje się jakieś źródło ciepła.
	Parametry termostatu	Sprawdź, czy temperatura zadana termostatu wynosi około 0°C dla lodówek i -20°C dla zamrażarek. Aby to sprawdzić, naciśnij przycisk "set". 
	Temperatura otoczenia	Sprawdź, czy temperatura otoczenia jest niższa od +38°C dla zamrażarek i +43°C dla lodówek i szaf do przechowywania ryb.
	Zamykanie drzwi	Sprawdź, czy drzwi są prawidłowo zamknięte.
	Rozmieszczenie pożywienia w stole chłodniczym	Sprawdź czy żywność jest poprawnie rozłożona, bez zatykania ujść powietrza wewnętrznego wentylatora i że czas, który upłynął od umieszczenia potraw jest wystarczający do ich schłodzenia.
	Czyszczenie kondensatora	Sprawdzić czy kondensator jest czysty: Im czystsze urządzenie tym większe będą oszczędności energii, zwłaszcza dotyczy to kondensatora. Częstotliwość czyszczenia zależy od warunków lokalu. Jeśli zauważysz, że kondensator jest brudny, zamów czyszczenie w serwisie technicznym.
Dziwne hałasy lub hałas nadmierny	Złe wypoziomowanie i nieprawidłowe zamknięcie drzwi	Sprawdzić wypoziomowanie urządzenia oraz czy drzwi dokładnie się zamykają.
	Tarcie w ruchomej części chłodziarki	Sprawdzić czy w ruchomej części chłodziarki nie znajduje się element powodujący tarcie.



**UWAGA: w przypadku awarii niewymienionej w tabeli należy skontaktować się z serwisem technicznym. Producent zastrzega sobie prawo do zmiany charakterystyki bez uprzedzenia.**

Do podręcznika dołączona jest instrukcja dotycząca termostatu, aby móc zapoznać się ze szczegółami.

## 7. RECYKLING PRODUKTU



Dyrektywa europejska 2012/19/UE dotycząca zużytego sprzętu elektrycznego i elektronicznego wskazuje, że sprzęt gospodarstwa domowego nie powinien być wyrzucany w taki sam sposób jak zwykle odpady miejskie. Nieużywane sprzęty powinny być zbierane osobno, aby zoptymalizować procent odzysku i przetwarzania materiałów, z których się składają oraz zapobiec potencjalnych szkodom dla zdrowia i środowiska naturalnego. Symbol przekreślonego kontenera znajduje się na wszystkich produktach, aby przypominać o konieczności selektywnej zbiórki odpadów. W celu uzyskania dodatkowych informacji na temat poprawnego wyrzucania sprzętu domowego, ich właściciele mogą skierować się do odpowiedniej instytucji odpowiedzialnej lub do sprzedawców.

## 1. INHOUDSOPGAVE

---

1.	INHOUDSOPGAVE .....	55
2.	ALGEMENE INFORMATIE EN WAARSCHUWINGEN .....	56
3.	PRODUCTBESCHRIJVING .....	57
3.1	Algemene kenmerken.....	57
4.	INSTRUCTIES VOOR GEBRUIK EN ONDERHOUD .....	58
4.1	Verwijdering van verpakkingen.....	58
4.2	Positionering en nivellering.....	58
4.3	Elektrische aansluiting .....	59
4.4	Waterafvoeraansluiting .....	59
4.5	Recyclage .....	59
5.	INSTRUCTIES VOOR GEBRUIK EN ONDERHOUD .....	60
5.1	Bediening .....	60
5.1.1	Symbolen van het bedieningspaneel.....	60
5.1.2	De machine inschakelen.....	60
5.1.3	Prestaties van de machine .....	60
5.1.4	Schakel de machine uit.....	61
5.2	Handige tips.....	61
5.2.1	Onderhoud .....	61
5.2.2	Lange buitengebruikstelling .....	61
6.	FOUTEN, ALARMEN EN STORINGEN .....	62
7.	RECYCLAGE VAN HET PRODUCT .....	62



## 2. ALGEMENE INFORMATIE EN WAARSCHUWINGEN

Deze handleiding is gemaakt om u te helpen de werking, installatie en het onderhoud van de machine te begrijpen. Het bevat alle nodige informatie en waarschuwingen om ervoor te zorgen dat het apparaat correct wordt geïnstalleerd en gebruikt, samen met informatie over de kenmerken en mogelijkheden die het biedt, zodat u optimaal van uw machine kunt genieten.



**ALVORENS HET APPARAAT IN GEBRUIK TE NEMEN WORDT U VERZOCHT DEZE HANDLEIDING AANDACHTIG DOOR TE LEZEN.**

**De handleiding moet veilig en bij de hand worden bewaard voor toekomstig gebruik. Als de machine wordt verkocht of overgedragen, wordt u verzocht de handleiding door te geven aan de nieuwe gebruiker.**



**DIT APPARAAT IS UITSLUITEND BESTEMD VOOR PROFESSIONEEL GEBRUIK EN MAG ALLEEN WORDEN GEBRUIKT DOOR GEKWALIFICEERD PERSONEEL.**

- De plaatsing en installatie en alle reparaties of wijzigingen moeten altijd worden uitgevoerd door een BEVOEGDE TECHNICUS, in overeenstemming met de toepasselijke wetgeving van het land. De fabrikant aanvaardt geen aansprakelijkheid als het apparaat niet op de juiste manier is geïnstalleerd.
- Installatie, onjuiste afstelling en onjuist onderhoud of gebruik van het apparaat kan materiële schade en letsel veroorzaken.



- Neem contact op met technische dienst als uw machine defect is.
- Ongekwalificeerd of niet-geautoriseerd personeel mag NIET proberen de machine te repareren
- Gebruik van andere reserveonderdelen dan originele onderdelen zal de garantie ongeldig maken.
- Tijdens alle onderhoudswerkzaamheden moet de koelkast worden losgekoppeld van de hoofdvoeding via de hoofdschakelaar.
- Schurende of bijtende producten, zuren, oplosmiddelen en chloorhoudende schoonmaakmiddelen mogen NIET worden gebruikt om het apparaat schoon te maken, omdat dit de componenten kan beschadigen.





**HET NIET NALEVEN VAN DEZE INSTRUCTIES OF HET ONJUISTE GEBRUIK VAN HET APPARAAT ZAL DE FABRIKANT ONTHEFFEN VAN ALLE VERPLICHTINGEN TEN AANZIEN VAN GARANTIE OF MOGELIJKE CLAIMS.**

### 3. PRODUCTBESCHRIJVING

Alle apparaten hebben een typeplaatje dat het identificeert en de technische kenmerken ervan aangeeft; het bevindt zich aan één van de zijden van de machine.

Verwijder het typeplaatje niet van het apparaat.

Korte inleiding over het plaatje dat is aangebracht op de machine. Voor externe tafels zijn de velden voor koelmiddel, belasting of stroom niet ingevuld, omdat de installatie niet bekend is.

		<b>19038252</b>	
		PL1132470571 <span style="border: 1px solid red; border-radius: 50%; padding: 2px;">1</span>	
Made in EU			
MOD	GCP-701 L <span style="border: 1px solid red; border-radius: 50%; padding: 2px;">2</span>	SN	8101136688 <span style="border: 1px solid red; border-radius: 50%; padding: 2px;">3</span> 2018/06
230V <span style="border: 1px solid red; border-radius: 50%; padding: 2px;">4</span>		50Hz <span style="border: 1px solid red; border-radius: 50%; padding: 2px;">5</span> 1N 0,9 A <span style="border: 1px solid red; border-radius: 50%; padding: 2px;">6</span> IPX5	
Pot. Frigorifica Refrig. Capacity	<span style="border: 1px solid red; border-radius: 50%; padding: 2px;">7</span> 309 W	Lámpara Lamp	0 Descarche Defrost
Calefactor Heater	0	Clase Climat. Climate Class	4 <span style="border: 1px solid red; border-radius: 50%; padding: 2px;">8</span> Temp. -2 +8 °C <span style="border: 1px solid red; border-radius: 50%; padding: 2px;">9</span>
Peso Neto Net Weight	144 KG	Agente Expandente Blowing Agent	CO2 Condensación Condensation Vent.
PCA GWP	3	Refrigerant	R-600a <span style="border: 1px solid red; border-radius: 50%; padding: 2px;">10</span> Carga Refrig. Refrig. Weight 98 g <span style="border: 1px solid red; border-radius: 50%; padding: 2px;">11</span>

NUMMER	BESCHRIJVING
1	FABRIKANT
2	MODEL
3	SERIENUMMER
4	SPANNING
5	FREQUENTIE
6	STROOM
7	KOELVERMOGEN (W)
8	KLIMAATKLASSE (N = 4)
9	BEDRIJFSTEMPERATUUR
10	GASTYPE
11	GAS (gr)
12	RELEVANTE NORM

Opmerking: Dit plaatje is een voorbeeld; in werkelijkheid kan het er iets anders uitzien. Deze details moeten worden opgegeven wanneer de technische dienst wordt gebeld.

#### 3.1 Algemene kenmerken

Het aangekochte apparaat is ontworpen om dranken en voedsel te bewaren.

We raden aan om geen warme levensmiddelen of containers, chemische, bijtende producten of medicijnen in de koeling te plaatsen en verkeerd gebruik van het apparaat te voorkomen. Afhankelijk van de temperatuur waarop de machine functioneert, kan deze worden ingedeeld in de volgende families:

<b>KOELER (+ 8 to -2°C)</b>	Machines om vers of vooraf gekookt voedsel voor korte periodes te bewaren. Ook gebruikt om drankjes te koelen
<b>VRIEZER (-18 tot -22 °C.)</b>	Machines om voedsel voor lange periodes bevroren te houden.

De vastgestelde bedrijfslimieten voor machines van klimaatklasse 4 en 5 zijn de volgende:

Omgevingsvoorwaarden	Limieten	
	klimaatklasse 4	klimaatklasse 5
Droogtemperatuur (°C)	<b>+38 °C</b>	<b>+43 °C</b>
Condensatietemperatuur	<b>+54°C</b>	<b>+54°C</b>
Relatieve vochtigheid (%)	<b>60%</b>	<b>65%</b>

Raadpleeg afbeeldingen 1 tot 3 om de afmetingen van de machine en tabel 1 te bekijken voor de algemene kenmerken.

## 4. INSTRUCTIES VOOR GEBRUIK EN ONDERHOUD



De plaatsing en installatie en alle reparaties of wijzigingen moeten altijd worden uitgevoerd door een **BEVOEGDE TECHNICUS**, in overeenstemming met de toepasselijke wetgeving van het land

Installatie, onjuiste afstelling en onjuist onderhoud of gebruik van het apparaat kan materiële schade en letsel veroorzaken.

The appliance contains refrigerant propane (R290) or Isobutane (R-600a).

Een zeer milieuvriendelijk aardgas dat ontvlambaar is. Zorg ervoor dat tijdens het transport en de installatie van het apparaat geen deel van het koelcircuit wordt beschadigd.

Vermijd bronnen van vuur en ontsteking open tegen elke prijs.

Zorg ervoor dat de ruimte waarin het apparaat staat goed geventileerd is.

### 4.1 Verwijdering van verpakkingen

Verwijder de verpakking van de machine en controleer of er schade is ontstaan tijdens het transport. Neem direct contact op met de leverancier en het transportbedrijf als er schade wordt geconstateerd. Gebruik de machine in geval van twijfel pas als het probleem is verholpen.



**Verpakkingen (plastic, geëxpandeerd polyurethaan, nietjes, enz ...) mogen niet binnen het bereik van kinderen worden achtergelaten, ze vormen een potentieel gevaar.**

De machine moet met een vorkheftruck of een soortgelijk apparaat worden verplaatst om schade aan de structuur te voorkomen. Transporteer de machine naar de installatielocatie en verwijder vervolgens de verpakking.

Al het verpakkingsmateriaal kan worden gerecycled. Gooi het verpakkingsmateriaal op de juiste wijze weg.

### 4.2 Positionering en nivellering

Zorg ervoor dat de plaats waar de machine wordt opgeslagen, vrij en schoon is, zodat de ventilator geen stof uit de directe omgeving absorbeert, waardoor de condensor kan worden geblokkeerd en de efficiëntie van de machine vermindert.

Verwijder de pallet voorzichtig en vermijd krassen op de machine. Zet de machine waterpas met behulp van de stelvoetjes. Zodra de machine waterpas staat, verwijdert u de beschermende folie met behulp van een niet scherp mes om krassen in het roestvrij staal te voorkomen.

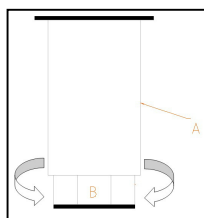

A: BEHUIZING VAN DE VOETEN

B: SCHROEFDRAAD:

Draai rechtsonder om de machine te laten zakken.

Draai linksom om de machine omhoog te brengen.

In zijn definitieve positie moet de vitrine een vrije ruimte aan de achterzijde hebben van 50 mm van de muur staan, 30 mm aan de zijkant en 500 mm aan de bovenzijde zoals aangegeven in Fig.4.

Als de machine is uitgerust met zwenkwielen moet u ervoor zorgen dat de vloer helemaal vlak is. Zorg er bij de inbedrijfstelling voor dat er geen warmtebron in de buurt is. Voor een optimale werking van het apparaat is het van groot belang dat alle luchtinlaten, voor de ventilator in de tafel en die in de condensor, niet verstopt zijn. Installeer de tafel niet buitenshuis.

Steek geen voorwerpen in de ventilatorbescherming of in het gebied van de koelapparatuur.

### 4.3 Elektrische aansluiting

De elektrische aansluiting van het apparaat moeten altijd door een GEAUTORISEERD TECHNICUS worden uitgevoerd.

Er moet rekening worden gehouden met de wettelijke normen die in elk land van kracht zijn met betrekking tot aansluiting op het elektriciteitsnet.



- Controleer of de netspanning overeenkomt met de spanning die staat aangegeven op het typeplaatje.
- Het is van essentieel belang dat de elektrische installatie waar de tafel wordt aangesloten een GEAARD STOPCONTACT heeft, naast de juiste bescherming met een thermische magneetschakelaar en een differentieel (wij adviseren 30 mA.)
- De dwarsdoorsnede van de voedingskabel moet geschikt zijn voor de nominale stroom van de machine.
- De stekker moet van het type Schuko zijn met aarding en aansluitingen van 4,8 mm (F-type). Voor uw veiligheid is het verboden om de stekker te verlengen. Optioneel kan de apparatuur worden geleverd met stekkers van het Britse type (H-type) of met Amerikaanse stekkers (type B)
- Als er tijdens de installatie fouten worden geconstateerd, moet de leverancier hiervan onmiddellijk op de hoogte worden gesteld.



**De fabrikant kan niet aansprakelijk worden gesteld voor eventuele persoonlijke of materiële schade aan de machine als gevolg van onjuiste installatie of niet-naleving van de specificaties van de fabrikant.**

Het typeplaatje worden de elektrische specificaties van de machine weergegeven. Sectie 3. Er zijn uitvoeringen met 220V 60Hz en 115v 60 Hz, die staan aangegeven op het typeplaatje.

### 4.4 Waterafvoeraansluiting

Moet de afvoerslang van de kast worden aangesloten op het waterafvoersysteem. Zie afbeelding 3 om de positie van de afvoer te bekijken.

### 4.5 Recyclage

De productverpakking bestaat uit:

- Een houten pallet.
- Karton.
- Een band van polypropyleen.
- Geëxpandeerd polyethyleen.



Alle verpakkingen rondom de machine kunnen worden gerecycled; correcte verwijdering van deze producten helpt het milieu te beschermen. Voor meer informatie over het recyclen van deze producten neemt u contact op met het lokale kantoor van de desbetreffende instantie. Gooi al deze materialen weg in overeenstemming met de geldende wetgeving.

## 5. INSTRUCTIES VOOR GEBRUIK EN ONDERHOUD



ALVORENS HET APPARAAT IN GEBRUIK TE NEMEN WORDT U VERZOCHT DEZE HANDLEIDING AANDACHTIG DOOR TE LEZEN.



HET APPARAAT IS UITSLUITEND BESTEMD VOOR PROFESSIONEEL GEBRUIK EN MAG ALLEEN WORDEN GEBRUIKT DOOR GEKWALIFICEERD PERSONEEL.

### 5.1 Bediening

Hieronder worden de stappen beschreven die nodig zijn om de werking van uw machine te optimaliseren, samen met alle beschikbare opties.

#### 5.1.1 Symbolen van het bedieningspaneel

Koelkasten worden geregeld door een elektronische thermostaat. In figuur 5 kun je ze in detail bekijken.

#### 5.1.2 De machine inschakelen

- Zodra het apparaat schoon is, sluit u het apparaat aan op de energietoevoer en drukt u op het aan / uit-pictogram .
- De thermostaat geeft de temperatuur in de vitrine weer.
- Drie minuten na het inschakelen van de machine zal de led van de compressor permanent gaan branden, totdat de instelwaarde is bereikt. (Afb. 5)
- In vriesvitrines is de machine ingesteld om na twee uur na opstart te beginnen te ontdooien
- In het begin zal de weergegeven temperatuur die van de omgeving zijn. Als de deuren gesloten zijn, daalt de temperatuur na enige tijd tot de ingestelde temperatuur.
- Aanbevolen wordt om de vitrine pas te laden, nadat de ingestelde temperatuur is bereikt.

#### 5.1.3 Prestaties van de machine

Deze machine is ontworpen voor het optimaal bewaren van drank en voedsel. U dient daarvoor de volgende adviezen te volgen:

- 1) Om te zorgen voor een goede werking moet u er geen warme producten in opslaan en geen dranken waarvan de houder niet goed is gesloten.
- 2) Vermijd de opslag van chemische producten, bijtende stoffen of medicijnen.
- 3) Bescherm voedsel en geuren door een hermetische verpakking. Zorg dat product wordt opgeslagen met een optimale luchtcirculatie.
- 4) Bewaar geen onbeschermd/onverpakt voedsel om roest in het apparaat te voorkomen.
- 5) Vermijd, voor zover mogelijk, vaak openen van de deuren en laat ze vooral niet open staan.
- 6) Vul het apparaat niet boven het gemarkeerde niveau.



- 7) Kortstondige stroomonderbreking. Als de onderbreking niet langer duurt dan 20 minuten, hoeft u geen voorzorgsmaatregelen te nemen, beperk het openen van de deuren tot een minimum om temperatuurverlies te voorkomen. Als de onderbreking meer dan 20 minuten duurt, moet u controleren of het voedsel niet de kritieke waarden overschrijdt, het geen wijzigingen heeft ondergaan en voorkomen dat de deuren worden geopend.

Maximale temperaturen zodat de kwaliteit van de voedingsmiddelen niet achteruit gaat, zijn als volgt

Type installatie	Maximale temperatuur van het apparaat
Koeler	+10 °C
Vriezer	-15 °C

Koelkasten heeft een HACCP-systeem dat de langdurige onderbrekingen van de elektrische voeding en de temperatuurstijging regelt. De activering van het alarm wordt gecommuniceerd door Pictogram 2 van Afb. 5 in te schakelen.

8) Het dooiwater wordt via een pijp teruggebracht naar het verdampingsreservoir achter de condensor, waar het water wordt verdampt door de warmte van de condensor.

Voorzorgsmaatregelen:

- 1) Stabiliteit is gegarandeerd, zelfs met open deuren, maar het is verboden om erop te gaan staan.
- 2) Het wordt afgeraden om interne roosters en plateaus van meer dan 40 kg te laden. De belasting moet gelijkmatig worden verdeeld.
- 3) Het is volledig verboden om te gaan zitten op of over de laden te leunen.
- 4) In geval van een defect, is het niet toegestaan op blote voeten, op een natte vloer of met natte handen in de buurt van de koelkast te komen.

#### 5.1.4 Schakel de machine uit

---

Druk op het pictogram  totdat de machine naar de stand-bymodus gaat.

### 5.2 Handige tips

---

Lees de onderstaande handige tips aandachtig door zodat u het meeste profijt uit uw machine kunt halen.

#### 5.2.1 Onderhoud

---

Reinig de machine altijd op de juiste manier om de levensduur ervan te verlengen.

- Verwijder aan het einde van elke dag alle afval uit de machine. Voordat u de machine schoonmaakt, draait u de machine uit en haalt u de stekker van de machine uit het stopcontact. De vitrines beschikken over een afvoer in de bodem van de gekoelde ruimte om het schoonmaken ervan te vergemakkelijken, evenals de eventuele afvoer van vloeistoffen uit voedsel. Tijdens het reinigen is het van essentieel belang om de aftapplug te verwijderen en schoon te maken om verstopping door vaste deeltjes te voorkomen. Het voorkomt dat opgehoopte vloeistoffen stagneren. Gebruik geen schurende, bijtende of zure producten, chloorhoudende schoonmaakmiddelen, oplosmiddelen of benzinederivaten om de machine schoon te maken.
- Gebruik geen water onder druk om het apparaat schoon te maken.
- De condensor reinigen: Tijdens het reinigen moet u ervoor zorgen de aluminium koelvinnen van de condensor niet te buigen, omdat dit zou beletten dat de lucht goed doorstroomt en er condensvorming optreedt, waardoor er ernstige schade aan de apparatuur ontstaat en garantiereparaties komen te vervallen.
- Controleer of de deuren perfect sluiten.
- Neem de nodige voorzorgsmaatregelen voordat u het gebied van de condensatie-eenheid betreedt, sommige elementen hebben hoge temperaturen en er bestaat een risico op brandwonden.
- Als u draden moet vervangen, gebruik dan geen draden met een kleinere diameter.
- Het binnendeksel van de elektrische installatie van het bedieningspaneel is belangrijk. Bij eventuele demontage moet u er bij het opnieuw monteren op letten dat dit net zo hermetisch sluit als voorheen.
- Laat eens in de twee jaar onderhoud uitvoeren waarbij het volgende dient te worden gecontroleerd:
  - Controle van pakkingen.
  - Controle van de situatie van de onderdelen.
- Als er draden beschadigd zijn, moeten deze worden vervangen door de fabrikant, door de klantenservice of door bevoegd personeel om schade aan apparatuur en letsel bij personen te voorkomen.

#### 5.2.2 Lange buitengebruikstelling

---



Als de machine voor langere tijd buiten gebruik wordt gesteld (vakantie, tijdelijke sluiting ...), houd dan het volgende in de gaten:

- Reinig de apparatuur zorgvuldig.

Schakel de hoofdstroomtoevoer uit.

## 6. FOUTEN, ALARMEN EN STORINGEN

De stappen die moeten worden gevolgd in het geval van een fout of een storing worden hieronder beschreven. De mogelijke oorzaken en mogelijke oplossingen staan in de volgende tabel. Neem in geval van twijfel of wanneer u het probleem niet zelf kunt oplossen, contact op met de technische dienst.

STORING	MOGELIJKE OORZAAK	OPLOSSING
 <b>Raak elektrische componenten niet aan; ze kunnen onder stroom staan en levensbedreigend zijn.</b>		
<b>De machine werkt niet</b>	Er is geen stroomvoorziening.	Controleer of de magnetothermische stroomonderbreker is geactiveerd. Als het lichtje in de schakelaar brandt, wordt het apparaat van stroom voorzien.
<b>Incorrecte temperatuur</b>	Plaatsing van het apparaat	Controleer of er geen warmtebron in de buurt is.
	Parameters van de thermostaat	Controleer of de thermostaat in koelkasten is ingesteld op ongeveer 0 °C en in vriezers op -20 °C. Druk op de knop "set" om dit te controleren. 
	Omgevingstemperatuur	Controleer of de omgevingstemperatuur van de vriesvitrines niet hoger is dan +38 °C en van de viskoelvitruines niet hoger is dan + 43 °C. Dat zijn de gegarandeerde maximale bedrijfstemperaturen.
	Sluiten van de deuren	Controleer of de deuren correct sluiten
	Verdeling van de voedingsmiddelen in de machine	Controleer of de voedingsmiddelen op de juiste manier in de vitrine zijn geplaatst, zonder de luchtventilatie te blokkeren en dat er voldoende tijd is verstreken, voordat deze in de vitrine zijn geplaatst.
	De condensor reinigen	Zorg er voor dat de condensor schoon is. Houd er rekening mee dat hoe schoner de koelkast is, des te meer energie er wordt bespaard. De reinigingsfrequentie is afhankelijk van de omstandigheden op de locatie. Als de condensor vuil is, bel dan de klantenservice...
<b>Vreemd of hard geluid</b>	Onjuiste nivellering en slechte sluiting van de deuren.	Controleer of de vitrine waterpas staat en de deuren goed sluiten.
	Wrijving op locaties met bewegende delen	Controleer of niets de bewegende delen van de koelkast raakt.



**OPMERKING: Neem contact op met de technische dienst als er een fout optreedt, die niet in de bovenstaande tabel vermeld staat. De fabrikant behoudt zich het recht voor om de technische kenmerken zonder voorafgaande waarschuwing te wijzigen.**

De handleiding van het thermostaat wordt meegeleverd bij deze handleiding.

## 7. RECYCLAGE VAN HET PRODUCT



De Europese Richtlijn 2012/19 / EU met betrekking tot afgedankte elektrische en elektronische apparaten (AEEA) bepaalt dat huishoudelijke apparaten niet mogen worden weggegooid via de normale, stedelijke afvalcyclus voor vaste stoffen. Apparatuur die wordt afgedankt, moet apart worden ingezameld om de kosten van hergebruik en recycling van de materialen van de machine te optimaliseren en mogelijke schade aan de atmosfeer en de volksgezondheid te voorkomen. Op alle producten is het symbool van de doorgekruiste afvalbak geplaatst om de eigenaar te herinneren aan zijn verplichtingen met betrekking tot gescheiden afvalinzameling. Voor meer informatie over het correct verwijderen van huishoudelijke apparaten moeten eigenaars contact opnemen met hun lokale autoriteiten of de leverancier van het apparaat.

## 1. SISÄLLYSLUETTELO

---

1.	SISÄLLYSLUETTELO .....	63
2.	YLEISIÄ TIETOJA JA VAROITUKSIA.....	64
3.	TUOTTEEN TIEDOT .....	65
3.1	Yleistietoja.....	65
4.	ASENNUSOHJEET .....	66
4.1	Pakkauksen poistaminen.....	66
4.2	Sijoittaminen ja säätäminen.....	66
4.3	Sähköliitäntä .....	67
4.4	Poistovesiliitäntä .....	67
4.5	Pakkausmateriaalien kierrätys.....	67
5.	KÄYTTÖ- JA HOITO-OHJEET .....	68
5.1	Käyttö.....	68
5.1.1	Ohjauspaneelin symbolit.....	68
5.1.2	Switching on the machine.....	68
5.1.3	Laitteen toiminta .....	68
5.1.4	Laitteen kytkeminen pois päältä .....	69
5.2	Hoito-ohjeet.....	69
5.2.1	Maintenance .....	69
5.2.2	Laite pois käytöstä pidemmän aikaa .....	69
6.	TOIMINTAHÄIRIÖT, VIAT JA HÄLYTYKSET .....	70
7.	LAITTEEN KIERRÄTYS .....	70



## 2. YLEISIÄ TIETOJA JA VAROITUKSIA

Tämä käyttöohje on laadittu auttamaan sinua saamaan paremman kuvan laitteen toiminnasta, asentamisesta ja kunnossapidosta. Tässä käyttöohjeessa on kaikki tarvittavat tiedot ja varoitukset, joilla varmistetaan, että laite asennetaan ja sitä käytetään oikein, sekä tietoja laitteen ominaisuuksista ja sen tarjoamista mahdollisuuksista, jotta laitteesta saadaan täysi hyöty.



**LUE TÄSSÄ KÄYTTÖOHJEESSA OLEVAT OHJEET HUOLELLISESTI ENNEN KUIN KÄYNNISTÄT LAITTEEN.**

**Säilytä käyttöohje hyvässä tallessa myöhempää käyttöä varten. Jos laite myydään tai siirretään muualle, katso, että käyttöohje seuraa laitteen mukana. TÄMÄ LAITE ON TARKOITETTU VAIN AMMATTIMAISEEN KÄYTTÖÖN JA SITÄ SAA KÄYTTÄÄ VAIN AMMATTITAITOINEN HENKILÖKUNTA.**



- Laitteen sijoittamisen ja asennuksen sekä siihen tehtävät korjaukset ja muutokset saa suorittaa vain VALTUUTETTU HUOLTO kunkin maan paikallisten määräysten mukaisesti. Valmistaja ei ole korvausvelvollinen, jos laite asennetaan väärin.
- Jos laite asennetaan tai sitä säädetään, huolletaan tai käytetään väärin, seurauksena voi olla laitevaurioita ja vammoja.



- Jos laitteeseen tulee vikaa, ota yhteyttä huoltopalveluun.
- Muu kuin ammattitaitoinen tai luvan saanut huolto EI SAA yrittää korjata laitetta.
- Takuu lakkaa olemasta voimassa, jos laitteessa käytetään muita kuin alkuperäisiä varaosia.
- Laite on aina kytkettävä irti kaikesta virransyötöstä pääkytkimellä ennen kuin sitä aletaan huoltaa.
- Laitteen puhdistamisessa EI SAA käyttää naarmuttavia tai korroosiota aiheuttavia tuotteita, happoja, liuottimia tai klooripohjaisia puhdistusaineita, koska ne voivat vaurioittaa laitteen osia.



**JOS NÄITÄ OHJEITA EI NOUDATETA TAI LAITETTA KÄYTETÄÄN VÄÄRIN, LAITTEEN VALMISTAJA VAPAUTUU VELVOITTEISTAAN TAKUUN TAI MAHDOLLISTEN VAATIMUSTEN OSALTA.**

### 3. TUOTTEEN TIEDOT

Kaikissa laitteissa on tyyppikilpi, jossa on sen tunnistetiedot ja tekniset tiedot. Tyyppikilpi sijaitsee laitteen jommallakummalla sivulla. Älä irrota laitteesta sen tyyppikilpeä. Tyyppikilvestä käyvät ilmi seuraavat tiedot.

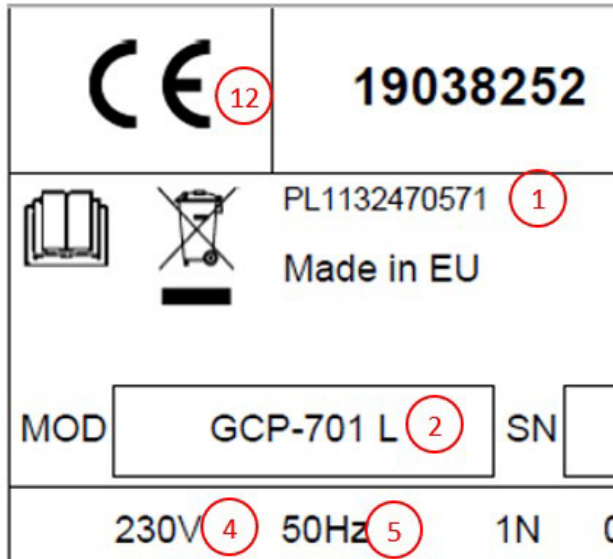

NUMBERO	MERKITYS
1	VALMISTAJA
2	LAITTEEN MALLI
3	SARJANUMERO
4	JÄNNITE
5	TAAJUUS
6	VIRTA
7	JÄÄHDYTYSTEHO (W)
8	YMPÄRISTÖLUOKKA (N=4)
9	TOIMINTALÄMPÖTILA
10	KYLMÄAINEEN TYYPPI
11	KYLMÄAINEEN MÄÄRÄ (gr)
12	CE-MERKINTÄ

Huomautus: Tämä tyyppikilpi on vain esimerkki; oikea tyyppikilpi voi poiketa tästä. Tyyppikilven tiedot on annettava, kun otetaan yhteyttä huoltoon.

#### 3.1 Yleistietoja

Kaappi on tarkoitettu juomien ja ruoan säilytykseen.

Suosittelemme välttämään kuuman ruoan tai kuumien astioiden, kemikaalien, korroosiota aiheuttavien tuotteiden tai lääkkeiden säilyttämistä kaapissa, ja välttämään kaapin vääränlaista käyttöä.

Kaapin aikaansaamasta lämpötilasta riippuen se voidaan luokitella seuraavasti:

<b>JÄÄKAAPPI</b> (+ 8 - -2 °C)	Kaappi säilyttää raikkaana tuotteita tai jäädytettyä ruokaa lyhyitä aikoja. Käytetään myös juomien jäädyttämiseen
<b>PAKASTIN</b> (-18 - -22 °C)	Pakastetun ruoan säilytys pidemmäksi aikaa (enintään 6 kk)

Ilmasto-luokan 4 ja 5 koneiden toimintarajoitukset ovat seuraavat:

Käyttöympäristön olosuhteet	Raja-arvot	
	Ilmasto-luokan 4	Ilmasto-luokan 5
Kuivalämpötila (°C)	+38°C	+43°C
Kondensoitumislämpötila	+54°C	+54°C
Ilman suhteellinen kosteus (%)	60%	65%

Katso laitteen mitat kuvista 1 to 3 ja yleistiedot taulukosta 1.

## 4. ASENNUSOHJEET



Laitteen sijoittaminen ja asennus sekä kaikki korjaukset ja muutokset on annettava aina VALTUUTETUN HUOLLON tehtäviksi kunkin maan voimassa olevien määräysten mukaisesti.

Laitteen vääränlaisesta asentamisesta, säätämisestä, huoltamisesta tai korjaamisesta sekä sen vääränlaisesta käytöstä voi aiheutua laitevaurioita ja vammoja.

Laite sisältää kylmäaineen propaania (R290) tai isobutaania (R-600a).

Erittäin ympäristöystävällinen maakaasu, joka on syttyvä. Varmista laitteen kuljetuksen ja asennuksen aikana, ettei mitään kylmäainepiirin osaa ole vaurioitunut.

Vältä tulipalo- ja sytytyslähteitä milloin tahansa.

Varmista, että huone, jossa laite sijaitsee, on hyvin tuuletettu.

### 4.1 Pakkauksen poistaminen

Poista laitteen pakkaus ja tarkista, ettei laitteeseen ole tullut vaurioita kuljetuksen aikana. Jos laitteessa havaitaan vaurioita, niistä on ilmoitettava välittömästi laitteen toimittajalle ja kuljetusliikkeelle. Epäselvissä tapauksissa laitetta ei saa käyttää ennen kuin vaurio on selvitetty.



**Pakkausta (muoveja, polyuretaani, niitit jne.) ei saa jättää lasten ulottuville, koska niistä voi aiheutua vaaraa.**

Kaappia ei saa kääntää ylösalaisin. Jotkin kaapeista voidaan tarvittaessa kääntää ylösalaisin pakkauksessa esitetyllä tavalla. Jos tällaista merkintää ei ole, kaappia ei voi kääntää ylösalaisin. Kun kaappi on laitettu paikalleen, odota vähintään 2 tuntia ennen kuin käynnistät kaapin.

Kaappia tulee siirtää haarukkatrukilla tai vastaavalla laitteella, ettei se vaurioidu. Kuljeta kaappi ensin asennuspaikkaansa ja poista pakkaukset vasta sen jälkeen.

Kaikki pakkausmateriaalit voidaan kierrättää. Kierrätä pakkausmateriaalit oikealla tavalla.

### 4.2 Sijoittaminen ja säätäminen

Varmista, että kaapin asennuspaikka on tilava ja puhdas. Katso, ettei kaapin tuuletin joudu imemään pölyä, joka voi tukkia lauhduttimen ja heikentää laitteen toimintatehoa.

Poista kuormalava varovasti ja vältä naarmuttamista kaappia. Aseta kaappi suoraan säätämällä sen jalvoja. Kun olet saanut kaapin suoraan, poista siitä suojakalvot käyttäen jotain työkalua, joka ei naarmuta kaapin teräspintoja.

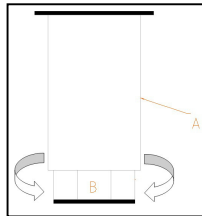

A: KAAPIN JALAN RUNKO

B: KIERRE:

Säädä alemmaksi kiertämällä myötäpäivään.

Säädä ylemmäksi kiertämällä vastapäivään.

Kaappi on sijoitettava niin, että sen taakse jää 50 mm etäisyyttä seinään, sivuille 30 mm ja etäisyyttä kattoon 500 mm kuvan 4 mukaisesti som det indikerat i fig. 4.

Jos taulukko on varustettu pyörillä, varmista, että lattia on täysin tasainen.

Varmista, ettei kaapin läheisyydessä ole lämmönlähteitä.

Jotta kaappi toimisi parhaalla tavalla, on erittäin tärkeää, että kaikki ilmanottoaukot sekä kaapin sisällä olevan tuulettimen että kaapin lauhduttimen kohdalla, pysyvät avoimina.

Taulukko ei saa asentaa ulkotiloihin.

Älä työnnä mitään tuulettimen suojaritilän läpi tai kylmäkoneen alueelle.

### 4.3 Sähköliitäntä

Sähkötyöt on annettava VALTUUTETUN SÄHKÖASENTAJAN tehtäväksi.

Sähköliitäntä on tehtävä kunkin maan voimassa olevien määräysten mukaisesti.



- Varmista, että sähkönsyöttö vastaa laitteen tyyppikilven määrityksiä.
- On tärkeää, että laite asennetaan MAADOITETTUUN liitäntään. Liitännässä on lisäksi oltava ylikuumentumisen suojakytkin ja ylivirran suoja (suositellaan 30 mA)
- Laite on maadoitettava potentiaalintasauksella. Valmistaja ei vastaa vahingoista, jotka aiheutuvat siitä, ettei näitä vaatimuksia ole noudatettu.
- Laitteen virtajohdon poikkipinta-alan on oltava laitteen käyttämän sähkövirran mukainen.
- Pistokkeen tulee olla suojakosketin-tyyppinen, 4,8 mm:n maadoitetut liittimet (F-tyyppi). Pistokkeeseen ei saa tehdä muutoksia. Laitteeseen on saatavissa myös Iso-Britanniassa käytettävä tyyppi (H-tyyppi) tai amerikkalainen B-tyyppi.
- Jos asennuksen yhteydessä havaitaan vikoja, niistä on ilmoitettava välittömästi laitteen toimittajalle.



**Valmistaja ei vastaa henkilö- tai omaisuusvahingoista, jotka aiheutuvat siitä, että laite on asennettu väärin tai ettei ole noudatettu valmistajan antamia ohjeita.**

Laitteen sähkötiedot käyvät ilmi tyyppikilpi. 3 jakso.  
On 220V 60Hz ja 115v 60Hz versiot,,

### 4.4 Poistovesiliitäntä

Kalojen säilytykseen tarkoitetun kaapin poistoletku tulee liittää viemäriin. Poistovesiliitännän sijainti käy ilmi kuvista 3.

### 4.5 Pakkausmateriaalien kierrätys

Laitteen pakkausmateriaalit ovat:

The product packaging consists of:

- Puinen kuljetuslava
- Pahvi
- Polypropyleenin nauha
- Polyeteenimuovi



Kaikki pakkausmateriaalit voidaan kierrättää. Materiaalien oikeanlaisella kierrätyksellä voidaan suojella luontoa. Tarkempia tietoja näiden materiaalien kierrätyksestä saat paikallisilta viranomaisilta. Hävitä nämä materiaalit paikallisten määräysten mukaisesti.

## 5. KÄYTTÖ- JA HOITO-OHJEET



LUE TÄMÄN KÄYTTÖOHJEEN OHJEET HUOLELLISESTI ENNEN KUIN KÄYNNISTÄT LAITTEEN.



LAITE ON TARKOITETTU AINOASTAAN AMMATTIMAISEEN KÄYTTÖÖN JA VAIN AMMATTITAITOINEN HENKILÖKUNTA SAA KÄYTTÄÄ SITÄ..

### 5.1 Käyttö

Seuraavissa kohdissa annetaan ohjeita erityyppisten kaappien käyttöä varten, jotta ne toimisivat parhaalla mahdollisella tavalla.

#### 5.1.1 Ohjauspaneelin symbolit

Jäähdytyskaappeja ohjataan elektronisella termostaatilla. Kuvassa 5 voit nähdä ne yksityiskohtaisesti.

#### 5.1.2 Switching on the machine

- Kun kone on puhdas, kytke laite energian saantiin ja paina virta kuvaketta .
- Termostaatti näyttää lämpötilan kaapin sisällä.
- Kun on kulunut 3 minuuttia siitä, kun kaappi on laitettu päälle, kompressorin merkkivalo (kuva 5) syttyy ja palaa, kunnes kaappi on saavuttanut asetetun tavoitelämpötilan.
- Aluksi näytöllä näkyy käyttöympäristön lämpötila. Jos kaapin ovet ovat kiinni, lämpötila laskee jonkin ajan kuluttua asetettuun tavoitelämpötilaan.
- Kaapin on annettava saavuttaa asetettu lämpötila ennen kuin sinne laitetaan elintarvikkeita.

#### 5.1.3 Laitteen toiminta

Laite on suunniteltu toimimaan parhaalla tavalla juomien ja elintarvikkeiden säilyttämiseksi.

Noudata siksi seuraavia ohjeita:

- 1) Jotta laite toimisi parhaalla tavalla, älä säilytä siinä lämpimiä tuotteita tai juomia, jotka eivät ole kunnolla suljettuja.
- 2) Vältä kemiallisten tai korroosiota aiheuttavien tuotteiden tai lääkkeiden säilyttämistä.
- 3) Suojaa ruoat hajuilta käyttämällä suljettuja astioita ja pakkauksia. Sijoita tuotteet niin, että ilmapääsee kiertämään kunnolla koko kaapissa.
- 4) Älä säilytä avonaisia ruoka-astioita/pakkaamatonta ruokaa välttääksesi laitteen ruostumisen.
- 5) Vältä mahdollisuuksien mukaan ovien turhaa avaamista, äläkä jätä kaapin ovia auki.
- 6) Älä laita kaappiin tuotteita merkityn tason yläpuolelle. Protect the food and the smells with a sealed package. Store the product allowing and optimum air circulation.



- 7) Hetkellinen virran katkeaminen: Jos sähkökatko ei kestä yli 20 minuuttia, erityisiä toimenpiteitä ei tarvita. Vältä kaapin ovien avaamista mahdollisuuksien mukaan, jottei lämpötila pääse nousemaan. Jos sähkökatko kestää yli 20 minuuttia, tarkista, ettei lämpötila kaapin sisällä nouse liikaa ja etteivät elintarvikkeet ole liian lämpimiä, ja vältä avaamasta kaapin ovia. Maksimilämpötilat, jolloin elintarvikkeet eivät vielä mene pilalle:

Laitteen tyyppi	Elintarvikkeiden ylin lämpötila
Jääkaappi	+ 10° C
Kalojen säilytys	+ 2°C
Pakastin	- 15°C

Jääkaapissa on HACCP-järjestelmä, jonka avulla voidaan valvoa sähköenergian pitkittyneitä keskeytyksiä ja lämpötilan nousua. Hälytyksen aktivointi tapahtuu kytkemällä kuvion 5 kuvake 2 päälle.

- 8) Kaapin sulatusvesi valuu kaapin takana olevalle haihdutus-alustalle, jossa se haihtuu lauhduttimen lämmön vaikutuksesta.

Huomioitavat seikat:

- 1) Kaappi pysyy tasapainossa, vaikka ovet ovat auki, mutta ovissa ei saa roikkua.
- 2) Kaapin hyllyille ja rutilöille saa laittaa tavaraa enintään 40 kg. Painon on jakaannuttava tasaisesti.
- 3) Kaapin laatikoiden päällä ei saa istua eikä niihin saa nojailla.
- 4) Jos kaappi menee rikki, sen läheisyydessä ei saa kävellä avojaloin, lattia sen ympärillä ei saa olla märkä eikä kaappia saa käsitellä märin käsin (sähköiskuvaara!).

#### 5.1.4 Laitteen kytkeminen pois päältä

---

Paina kuvaketta  kunnes laite siirtyy valmiustilaan.

### 5.2 Hoito-ohjeet

---

Lue huolellisesti seuraavat ohjeet, jotta kaappi toimii parhaalla mahdollisella tavalla.

#### 5.2.1 Maintenance

---

Pidä kaappi puhtaana, jotta sen käyttöikä olisi mahdollisimman pitkä.

- Poista kaapista mahdolliset ruoantähteet aina työpäivän päättyessä. Ennen koneen puhdistamista käännä kone ja irrota laite sähköverkosta. Kaappien sisätilojen pohjalla on poistoaukko, joka helpottaa puhdistamista ja jonka kautta elintarvikkeista mahdollisesti valuneet nesteet valuvat pois. Poistoaukon tulppa kannattaa irrottaa ja puhdistaa, jotta se ei pääse tukkeutumaan ja ettei kaapin pohjalle pääse kertymään nesteitä.
- Älä käytä kaapin puhdistamisessa naarmuttavia, korroosiota aiheuttavia tai happamia tuotteita, klooripohjaisia puhdistusaineita, liuottimia tai öljypohjaisia aineita.
- Älä puhdista kaappia painepesurilla.
- Ole varovainen kaapin lauhduttimen lähetyvillä korkeiden lämpötilojen vuoksi, jotka voivat aiheuttaa palovammoja. Lauhduttimen puhdistaminen: Vältä puhdistamisen aikana vääntämästä lauhduttimen alumiinisia siivekkeitä. Se voi heikentää lauhduttimen tuuletusta, josta voi aiheutua vakavia vaurioita laitteelle, jolloin laitteen korjaus ei kuulu takuuseen.
- Tarkista, että ovet menevät kunnolla kiinni.
- Jos laitteen johtoja on vaihdettava, niiden on oltava poikkipinta-alaltaan/kooltaan samantyyppisiä.
- Ohjauspaneelin suojakannen on oltava paikallaan. Jos se joudutaan irrottamaan, se on kiinnitettävä kunnolla takaisin paikalleen.
- Seuraavat asiat on annettava laitehuollon tarkastettavaksi kaksi kertaa vuodessa:
  - liitäntöjen kunto
  - komponenttien kunto.
- Jos laitteen virtajohto vaurioituu, se on annettava valmistajan, laitemyyjän huolto-osaston tai valtuutetun asentajan vaihdettavaksi henkilö- tai omaisuusvahinkojen välttämiseksi.

#### 5.2.2 Laite pois käytöstä pidemmän aikaa

---

Jos laite on pois käytöstä pidemmän aikaa (lomien, yrityksen tilapäisen sulkemisen tms. takia), toimi seuraavasti:

- Puhdista laite huolellisesti.
- Katkaise virransyöttö pääkytkimestä.

## 6. TOIMINTAHÄIRIÖT, VIAT JA HÄLYTYKSET

Seuraavassa on ohjeita mahdollisten toimintahäiriöiden ja vikojen varalta. Taulukossa on esitetty mahdollisia syitä ja annetaan ohjeita häiriöiden selvittämiseksi. Epäselvissä tapauksissa tai mikäli ongelmaa ei saa selvitettyä seuraavilla ohjeilla, on otettava yhteyttä huoltoon.



**Älä koske laitteen sähköisiin osiin, koska niissä saattaa olla hengenvaarallinen jännite.**

ONGELMA	MAHDOLLINEN SYY	RATKAISU
<b>Laite ei toimi</b>	Laitteessa ei ole virta päällä..	Katso, onko laitteeseen laitettu virta päälle. Jos merkkivalo palaa, laitteessa on virta päällä.
<b>Insufficient temperature</b>	Location of the equipment	Check there is not a heat source nearby
	Termostaatin parametrit	Katso, että termostaatin asetustemperatuuri on jääkaapeissa noin 0 °C ja pakastimissa noin -20 °C. Tarkista asia painamalla "set"-painiketta.. 
	Käyttöympäristön lämpötila	Tarkista, että pakastimen käyttöympäristön lämpötila on alle +38 °C ja jääkaapeilla ja kalansäilytyskaapeilla alle +43 °C. Ne ovat kaappien käyttöympäristön maksimilämpötilat
	Ovien sulkeutuminen	Tarkista, että ovet menevät kunnolla kiinni.
	Elintarvikkeiden sijoittelu kaapissa	Katso, etteivät elintarvikkeet estä ilmankiertoa ja että ruokaa säilytetään kaapissa tarpeeksi kauan, että se ehtii jäähtyä.
	Lauhdutin on likainen	Tarkista, että lauhdutin on puhdas. Ota huomioon, että mitä puhtaampi laite on, sitä enemmän energiaa säästyy. Puhdistustarve riippuu laitteen sijoituspaikan olosuhteista. Jos lauhdutin on likainen, ota yhteyttä huoltoon.
<b>Outo tai kova Ääni</b>	Laite ei ole suorassa tai ovet eivät ole kunnolla kiinni..	Tarkista, että laite on suorassa ja että ovet menevät kunnolla kiinni.
	Liikkuvissa osissa on esteitä	Tarkista, ettei mikään ota kiinni laitteen liikkuviin osiin



**HUOMAUTUS: Jos laitteeseen tulee jokin vika, jota ei ole mainittu taulukossa, on otettava yhteyttä huoltoon. Valmistaja pidättää itsellään oikeuden tehdä muutoksia laitteen teknisiin ominaisuuksiin ilmoittamatta siitä etukäteen.**

Tämän käyttöohjeen mukana toimitetaan termostaatin käyttöohje.

## 7. LAITTEEN KIERRÄTYS



Eurooppalaisessa sähköisten ja elektronisten laitteiden hävittämistä koskevassa direktiivissä 2012/19/EU (WEEE) määrätään, että käytöstä poistettuja laitteita ei saa hävittää tavallisen jätteen tavoin. Käytöstä poistetut laitteet on kerättävä erikseen, jotta niiden materiaalit voidaan kierrättää ja estää samalla haitat ympäristölle ja ihmisten terveydelle. Laitteissa on rastilla merkittyä jäteastiaa kuvaava merkintä, joka muistuttaa laitteiden erillisestä keräämisestä. Tarkempia tietoja käytöstä poistettujen laitteiden hävittämisestä saa paikallisilta jätehuoltoviranomaisilta tai laitteen myyjältä.

## 1. INNEHÅLL

---

1.	INNEHÅLL .....	71
2.	ALLMÄN INFORMATION OCH VARNINGAR.....	72
3.	PRODUKTINFORMATION .....	73
3.1	Allmänna egenskaper .....	73
4.	ANVÄNDAR- OCH UNDERHÅLLSINSTRUKTIONER.....	74
4.1	Avlägsna emballaget .....	74
4.2	Positionering och nivellering .....	74
4.3	Rengöring .....	74
4.4	Elektrisk anslutning.....	75
4.5	Dräneringsanslutning.....	75
4.6	Återvinning .....	75
5.	ANVÄNDAR- OCH UNDERHÅLLSINSTRUKTIONER.....	76
5.1	Drift .....	76
5.1.1	Kontrollpanelsymboler .....	76
5.1.2	Sätta på enheten .....	76
5.1.3	Enhetens prestanda.....	76
5.1.4	Stänga av enheten.....	77
5.2	Användbara tips.....	77
5.2.1	Underhåll.....	77
5.2.2	Långvarig icke-användning.....	77
6.	FEL, VARNINGSSIGNALER OCH DRIFTSTOPP .....	78
7.	ÅTERVINNING AV PRODUKTEN.....	78



## 2. ALLMÄN INFORMATION OCH VARNINGAR

---

Denna manual har skapats för att hjälpa dig att förstå drift, installation och underhåll av enheten. Den innehåller all nödvändig information och varningar för att säkerställa att apparaten installeras och används korrekt, tillsammans med information om egenskaper och möjligheter som erbjuds, så att du kan njuta av din maskin till fullo.



**INNAN DU STARTAR ENHETEN, LÄS NOGA DE INSTRUKTIONER SOM MEDFÖLJER DENNA MANUAL.**

**Manualen bör förvaras säkert och lättillgängligt för framtida referens.**

**Om enheten säljs eller överförs, lämna vänligen över handboken till den nya användaren.**



**DENNA ENHET ÄR UTESLUTANDE AVSEDD FÖR PROFESSIONELL ANVÄNDNING, OCH SKALL ENDAST ANVÄNDAS AV KVALIFICERAD PERSONAL.**

- Placering och installation, samt alla reparationer eller modifieringar, ska alltid utföras av en auktoriserad tekniker, i enlighet med gällande lagstiftning i landet. Tillverkaren tar inget ansvar om enheten är felaktigt installerad.
- Installation, felaktig inställning, olämpligt underhåll eller olämplig användning av enheten kan orsaka materiella skador och personskador.
- Om din maskin går sönder, vänligen kontakta vårt tekniskaservicecenter.
- Okvalificerad eller obehörig personal får INTE försöka reparera maskinen.
- Användning av andra reservdelar än originaldelar upphäver garantin.
- Under allt underhållsarbete måste kylskåpet vara frånkopplat från elnätet med huvudströmbrytaren.
- Repande eller frätande produkter, syror, lösningsmedel och klorbaserade tvättmedel får INTE användas för att rengöra enheten, eftersom det kan skada komponenterna.





**Underlåtenhet att följa dessa instruktioner eller felaktig användning av enheten befriar tillverkaren från skyldigheter beträffande garantin eller möjliga krav.**

### 3. PRODUKTINFORMATION

Alla enheter har en identifikations platta som identifierar enheten och anger dess tekniska egenskaper. Den sitter på ena sidan av enheten.

Ta inte bort identifikationsplattan från enheten.

Kort introduktion till plattan som är fäst på enheten. I fjärrtabeller anges inte kylvätskan, belastningen eller strömmen, eftersom installationen inte är angiven.

		<b>19038252</b>	
		PL1132470571 <span style="border: 1px solid red; border-radius: 50%; padding: 2px;">1</span>	
Made in EU			
MOD	<div style="border: 1px solid black; padding: 2px; display: inline-block;"> <b>GCP-701 L</b> <span style="border: 1px solid red; border-radius: 50%; padding: 2px;">2</span> </div>	SN	
230V <span style="border: 1px solid red; border-radius: 50%; padding: 2px;">4</span>		50Hz <span style="border: 1px solid red; border-radius: 50%; padding: 2px;">5</span>	
1N		C	

NUMMER	BESKRIVNING
1	TILLVERKARE
2	MODELL
3	SERIENUMMER
4	SPÄNNING
5	FREKVENS
6	STRÖM
7	KYLKRAFT (W)
8	KLIMATKLASS (N=4)
9	DRIFTSTEMPERATUR
10	GASTYP
11	GAS (gr)
12	NORMATIV

Obs! Denna platta är ett exempel; den aktuella plattan kan avvika något från denna.

Dessa uppgifter bör anges vid kontakt med teknisk service.

#### 3.1 Allmänna egenskaper

Den efterfrågade enheten är utformad för att bevara mat och dryck.

Vi avråder från att ställa varm mat eller varma behållare, kemikalier, frätande produkter eller medicin inne i kylskåpet, samt felaktig användning av enheten.

Beroende på temperaturen som maskinen håller, kan den klassificeras i följande familjer:

<b>KYL</b> (+ 8 a -2° C.)	Enheter för att hålla färsk eller tidigare tillagad mat under kortare tid. Används även för att kyla drycker.
<b>FRYS</b> (-18 a -22° C.)	Enheter för att hålla mat fryst under längre tid.

Driftsgränserna för maskiner i klimatklassen 4 och 5 är följande:

Miljövillkor	Gränser	
	klimatklassen 4	klimatklassen 5
Torr temperatur (°C)	+38°C	+43°C
Kondenseringstemperatur	+54°C	+54°C
Relativ luftfuktighet (%)	60%	65%

Kontrollera figur 1 till 3 för maskinens dimension och tabell 1 för de allmänna egenskaperna.

## 4. ANVÄNDAR- OCH UNDERHÅLLSINSTRUKTIONER



Placering och installation, samt alla reparationer eller ändringar, ska alltid utföras av en AUKTORISERAD TEKNIKER, i enlighet med gällande lagstiftning i landet

Installation, felaktig inställning, olämpligt underhåll eller användning av apparaten kan orsaka materiella skador och personskador.

Apparaten innehåller kylmedelspropan (R290) eller isobutan (R-600a).

En mycket miljövänlig naturgas som är brandfarlig.

Under transporten och installationen ska du kontrollera att ingen del av kylkretsen är skadad.

Undvik brandkällor och tändning öppna till varje pris.

Se till att rummet där apparaten är placerad är väl ventilerad.

### 4.1 Avlägsna emballaget

Ta bort emballaget från enheten och kontrollera om det skett några skador under transporten. Om någon skada observeras, meddela omedelbart leverantören och transportföretaget. Vid tvivel, använd inte enheten förrän problemet har kunnat bedömmas.



**Emballaget (plast, expanderad polyuretan, häftklammer etc...) får inte lämnas inom räckhåll för barn, då de är potentiella risker.**

Enheten ska flyttas med en gaffeltruck eller liknande för att undvika skador på stommen.

Transportera enheten till installationsplatsen och ta bort emballaget. Allt emballage kan återvinnas. Kassera emballaget korrekt.

### 4.2 Positionering och nivellering

Säkerställ att den utvalda platsen för enheten är utrymd och rengjord, annars kan fläkten absorbera kringliggande damm, vilket kan blockera kondensorn och minska enhetens prestanda. Ta bort bandet försiktigt och undvik eventuella repor på enheten. Nivellera enheten med hjälp av de justerbara fötterna. När enheten står jämnt, dra av skyddsfilmerna genom att använda en slö kniv för att undvika repor i det rostfria stålet.

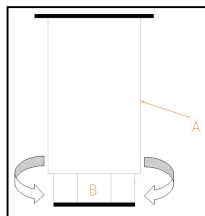

A: FÖTTERNAS KROPP

B: GÄNGA:

Vrid medsols för att sänka enheten.

Vrid motsols för att höja enheten.

Kylskåp måste i sin slutliga position vara skild från väggen med 50 mm baktill, 30 mm i sidled och 500 mm till taket. Om enheten är försedd med hjul, se till att golvet är helt plant.

Vid idrifttagning, se till att det inte finns någon värmekälla i närheten.

För att enheten ska kunna fungera optimalt är det mycket viktigt att alla luftintag, både i fläkten inne i bordet och i kondensorn, inte är förtäckta.

Installera inte bordet utomhus.

Inför inte något element från fläktskyddet eller i kylutrustningsområdet.

### 4.3 Rengöring

Första rengöringen måste utföras med vatten och neutralt rengöringsmedel. När allting är rent och torrt, sätt in tillbehören på lämpliga platser, enligt egen preferens.

Vi rekommenderar daglig rengöring av utsidan av enheten med en fuktig trasa. Torka i samma riktning som det rostfria stålets polering.

Slipmedel eller sådana som innehåller klor får inte användas. Skölj med rent vatten, undvik direkta vattenstrålar.

#### 4.4 Elektrisk anslutning

En AUKTORISERAD TEKNIKER bör alltid utföra den elektriska installationen av enheten. De rättsliga normer som gäller i varje land avseende anslutning till elnätet bör beaktas.



- Kontrollera att nätspänningen motsvarar det som anges på typskylten.
  - Det är viktigt att den elektriska installationen där bordet kopplas in har en jordad kontakt, utöver det lämpliga skyddet av magnetotermisk brytare och differentialomkopplare (vi rekommenderar 30 mA.)
  - Strömkabelns tvärsnitt måste vara lämpligt för enhetens ström.
  - Pluggen ska vara Schuko-typ med jordning och stift på 4,8 mm (F-typ). Det är förbjudet att förstora pluggen för egen säkerhet. Som tillval kan utrustningen levereras med brittiska typproppar (H-typ) eller amerikanska typproppar (B-typ)
- Omfel upptäcks under installationen, ska leverantören omedelbart underrättas.



**Tillverkaren kommer inte att hållas ansvarig för personliga eller materiella skador på enheten som orsakas av felaktig installation eller underlåtenhet att följa tillverkarens specifikationer.**

I identifikation platta visas enhetens elektriska specifikationer. Avsnitt 3.  
Det finns 220V 60Hz och 115v 60 Hz versioner, med strömmarna på märkskylten

#### 4.5 Dräneringsanslutning

I fiskförvaringsskåp ska dräneringsslang på skåpet anslutas till vattenavlopps nätet. Kontrollera figur 3 för att se dräneringens läge.

#### 4.6 Återvinning

Produktemballaget består av:

- En träpall.
- Kartong.
- Ett polypropenband.
- Utvidgad polyeten.



Allt emballage som används runt enheten kan återvinnas. Korrekt bortskaffande av dessa produkter bidrar till att skydda miljön. För ytterligare information om återvinning av dessa produkter hänvisas till de lokala myndigheterna. Kassera detta material i enlighet med gällande lagstiftning.

## 5. ANVÄNDAR- OCH UNDERHÅLLSINSTRUKTIONER



INNAN DU STARTAR ENHETEN, LÄS NOGA DE INSTRUKTIONER SOM MEDFÖLJER DENNA MANUAL.



DENNA ENHET ÄR UTESLUTANDE AVSEDD FÖR PROFESSIONELL ANVÄNDNING, OCH SKALL ENDAST ANVÄNDAS AV KVALIFICERAD PERSONAL.

### 5.1 Drift

Se nedan för de nödvändiga steg som krävs för optimal drift av eneheten, med alla tillgängliga alternativ.

#### 5.1.1 Kontrollpanelsymboler

Kylskåp styrs av en elektronisk termostat. I figur 5 kan du se dem i detalj..

#### 5.1.2 Sätta på enheten

- När maskinen är ren ansluter du maskinen till energiförsörjningen och trycker på strömikonen .
- Termostaten visar temperaturen inne i räknaren.
- Tre minuter efter att enheten satts på, lyser kompressorns LED permanent tills inställningspunkten nås. (Fig 5)
- I början kommer temperaturen på displayen att vara samma som omgivningen. Efter en tid, om dörrarna är stängda, sänks temperaturen ner till förinställd temperatur.
- Det rekommenderas att den inställda temperaturen uppnås innan kyldisken fylls.

#### 5.1.3 Enhetens prestanda

Denna enhet är designad för optimal förvaring av dryck och mat. Följ därför nedan nedanstående punkter:

- 1) För att uppnå bästa prestanda, förvara inte varma produkter eller drycker vars behållare inte är ordentligt stängd.
- 2) Undvik förvaring av kemiska produkter, frätande produkter eller medicin.
- 3) Skydda maten och dofterna med förseglade förpackningar. Förvara produkten med optimal luftcirkulation.
- 4) Förvara inte oskyddad/oinpackad mat för att undvika rost i enheten.
- 5) Undvik i möjligaste mån frekvent öppning av dörrarna, och lämna dem framförallt inte öppna.
- 6) Fyll inte enheten ovanför den markerade nivån.



- 7) Tillfälligt strömavbrott. Om avbrottet inte överstiger 20 minuter, behöver du inte vidta några försiktighetsåtgärder, undvik att öppna dörrarna så långt det är möjligt för att undvika temperaturförlust. Om avbrottet varar mer än 20 minuter, kontrollera att maten inte överstiger de kritiska gränserna, övervaka och undvik att öppna dörrarna. Se nedan för maximal temperatur utan att maten förstörs:

Typ av utrustning	Maximal T <sup>a</sup> på enheten
Kyl	+ 10° C
Frys	- 15° C

Kylskåpet har ett HACCP-system som gör det möjligt att kontrollera de långvariga avbrotten av elförsörjningen och temperaturökningen. Aktiveringen av larmet kommuniceras genom att man sätter på ikon 2 i fig 5.

- 8) Avfrostningsvattnet förs tillbaka genom ett rör till förångningsbehållaren bakom kondensorn, där vatten indunstas med genom hettan från kondensorn.

Försiktighetsåtgärder :

- 1) Stabilitet garanteras, även med öppna dörrar, men det är förbjudet att stå på dem.
- 2) Det rekommenderas inte att belasta invändiga galler och brickor med över 40 kg. Lasten måste vara jämnt fördelad.
- 3) Det är strängt förbjudet att sitta på eller luta sig över lådorna.
- 4) Om enheten går sönder är det inte tillåtet att närma sig den barfota eller med våta händer.

#### 5.1.4 Stänga av enheten

Tryck på ikonen tills maskinen går i beredskapsläge .

### 5.2 Användbara tips

Läs nedanstående användbara tips för att få ut mesta möjliga av din enhet.

#### 5.2.1 Underhåll

Rengör alltid enheten korrekt för att förlänga dess livslängd.

- Ta bort allt avfall från maskinen i slutet av varje dag. Innan du rengör maskinen, stäng av maskinen och koppla ur maskinen från elnätet. Kyldiskarna innehåller en dränering som underlättar rengöringen, liksom eventuell bortforsling av vätskor från mat. Under rengöringsarbetet är det viktigt att avlägsna dräneringspluggen och rengöra den för att förhindra att det uppstår stopp.
- Använd inte slipmedel, frätande eller sura produkter, klorbaserade tvättmedel, lösningsmedel eller petroleumderivat för att rengöra maskinen.
- Använd inte högtrycksvatten för att rengöra maskinen.
- Rengöring av kondensorn: vid rengöring, var noga med att inte böja aluminiumfenorna på kondensorn, då detta kan innebära att luften inte kan passera och kondensera och därmed orsaka allvarliga skador på utrustningen och inte innefattas av reparation enligt garantin.
- Kontrollera att dörrarna stängs helt.
- Vidta nödvändiga försiktighetsåtgärder innan du går in i kondensaggregatets område. Det kan förekomma höga temperaturer på vissa delar och finnas risk för brännskada.
- Om du behöver byta ledningar, ändra inte till en lägre sektion.
- Det inre locket på kontrollpanelens elektriska installation är viktig. Om du behöver avinstallera, säkerställ att locket åter sätts på plats lika tätt som det var.
- Teknisk service bör utföras vartannat år för kontroll:
  - Kontrollera förpackningarna.
  - Kontrollera komponentsituationen.
- Om ledningen är skadad ska den bytas ut av tillverkaren, serviceavdelningen eller någon behörig personal för att undvika skador på utrustningen eller personalen.

#### 5.2.2 Långvarig icke-användning

Om enheten inte används under en längre period (semester, tillfällig stängning...), observera vänligen följande:

- Rengör utrustningen noga.
- Stäng av huvudströmförsörjningen.

## 6. FEL, VARNINGSSIGNALER OCH DRIFTSTOPP

Följande steg ska följas vid fel eller driftstopp. De möjliga orsakerna och möjliga lösningarna finns listade i nedanstående tabell. Vid tvivel, eller om problemet inte går att lösa, kontakta vänligen vårt tekniska service.



**Hantera inte elektriska komponenter, då det kan innebära livsfara eftersom komponenterna är strömförande.**

FEL	MÖJLIG ORSAK	LÖSNING
<b>Enheten fungerar inte</b>	Det finns ingen strömförsörjning.	Kontrollera att den magnettermiska brytaren har utlösts. Om strömbrytaren lyser är enheten strömdriven.
<b>Otillräcklig temperatur</b>	Placeringen av utrustningen	Kontrollera så att det inte finns en värmekälla i närheten.
	Termostatens parameter	Kontrollera att den inställda temperaturen på termostaten ligger på ungefär 0°C i kylarna och -20 °C i fryssarna. Tryck på "set" knappen för att kontrollera. 
	Omgivningens temperatur	Kontrollera att rumstemperaturen är under +38°C i frysskåpen och +43 °C i kylarna och skåpen för fiskförvaring. Dessa är de garanterade maximala temperaturen för att enheterna ska fungera.
	Dörr stängning	Kontrollera att dörrarna är ordentligt stängda
	Matfördelning inuti enheten	Kontrollera att maten är korrekt placerad inuti enheten, utan att blockera luftventilationen och att maten förvarats tillräckligt länge i kyldisken.
	Rengöring av kondensatorn	Kontrollera att kondensatorn är ren. Ta i beaktande att mer energi sparas ju renare kylan är. Hur ofta rengöring behövs beror på de omgivande villkoren för platsen. Ifall kondensatorn är smutsig, ring vår kundservice.
<b>Ovanliga eller höga ljud</b>	Inkorrekt nivellering och felaktig/otillräcklig stängning av dörrarna.	Kontrollera nivellering och säkertställ att dörrarna går att stänga ordentligt.
	Friktion i de rörliga delarna	Kontrollera att ingenting ligger emot kyldisken rörliga delar.



**OBS ! Om ett fel uppstår som inte är listat i ovanstående tabell, vänligen kontakta vårt tekniska servicecenter. Tillverkaren förbehåller sig rätten att ändra de tekniska egenskaperna efter förvarning.**

Instruktioner för termostaten levereras tillsammans med den här manualen.

## 7. ÅTERVINNING AV PRODUKTEN



Det europeiska direktivet 2012/19/EU om avfall som utgörs av eller innehåller elektrisk och elektronisk utrustning (WEEE) anger att hushållsapparater inte ska kasseras tillsammans med vanligt hushållsavfall. Uttjänta apparater ska samlas in separat för att optimera kostnaden för återanvändning och återvinning av materialet inuti enheten, samtidigt som potentiella skador på atmosfären och folkhälsan undviks. Etiketten med den överkryssade soptunnan finns på alla produkter för att påminna ägaren om hans skyldigheter angående separat sophantering. För mer information angående korrekt hantering av kasserande av hushållsapparater, kontakta de lokala myndigheterna eller återförsäljaren.